

PROFESSIONAL WET SUITS & DRY SUITS

官公庁・産業向けウェット&ドライスーツ



MOBBY'S

vol.5



目次

- P02 目次 / 納入実績
- P03 A.C.T.
- P04 ウェットスーツについて(素材)
- P05 ウェットスーツについて(オプション)
- P06 ウェットスーツ:CGD-A型
- P07 ウェットスーツ:CGD-Bσ型
- P08 ウェットスーツ:FDP型
- P09 ウェットスーツ:SDF-σY型
- P10 ウェットスーツ:FDP-SD型
- P12 ドライスーツについて(素材)
- P13 ドライスーツについて(オプション)
- P14 ドライスーツ:DRSC-AY型
- P15 ドライスーツ:DRSC-C型
- P16 ドライスーツ:DRSC-G型
- P17 ドライスーツ:DRSC-D型
- P18 ドライスーツ:DRSC-E型
- P19 ドライスーツ:DRSC-F型
- P20 ドライスーツ:DRSC-H型
- P21 特殊スーツ:PHPS型(汚染環境用スーツ)
- P22 ドライスーツ:SRSC型
- P23 ドライスーツ:SRSC-AG型/SRSC-CR型
- P24 アクセサリー:WRS
- P25 フード:ドライフード/フード
- P26 インナー
- P27 胴長:LWF型
- P28 ドライスーツ:プロドライBE/プロドライFE
- P29 特殊スーツ:HWS型(ホットウォータースーツ)
- P30 ウェットスーツ:SMP-σ型
- P31 SMP-σ型オプション
- P32 ドライスーツ:ワーキングドライ、グローブ
- P33 腕抜き/腕輪/ニーガード/フロアマット/シークッション/水産加工場向けクッション/フロアーマット
- P34 ライフスーツ:ワンピース/ジャケット/胴長/サロペット
- P36 採寸について
- P37 サイズチャート
- P38 サイズチャート/マーキングシステム
- P39 修理価格表

納入実績

海上保安庁	防衛省	消防	警察
第一管区海上保安本部 第二管区海上保安本部 第三管区海上保安本部 第四管区海上保安本部 第五管区海上保安本部 第六管区海上保安本部 第七管区海上保安本部 第八管区海上保安本部 第九管区海上保安本部 第十管区海上保安本部 第十一管区海上保安本部 羽田特殊救難基地 海上保安大学校 ほか	技術研究本部 陸上自衛隊 海上自衛隊: 大湊地方総監部 横須賀地方総監部 舞鶴地方総監部 呉地方総監部 佐世保地方総監部 第一術科学校 ほか	総務省消防庁 東京消防庁並びに全国の消防局 消防本部 消防組合 防災航空隊	警視庁および各地警察機関



A.C.T.
Anatomical Cutting Technology

動きやすさを徹底的に追求した動体裁断
従来の一般的なスーツに対する、A.C.T.採用スーツの運動時
ファブリックストレス (従来のスーツを100とした場合)。

動きやすい・着脱しやすい・疲れづらい

体の表面を覆う皮膚は"一枚の皮"ではありません。身体の動きやそれに伴う伸び縮みに応じて部位ごとに区分された皮膚が、適度なゆとりを持たせた状態でつなぎ合わさり、身体を保護しています。全身にまとう皮膚に、私たちが窮屈を感じないのはそのためです。

そこに注目したMOBBY'Sは解剖学の知見にアプローチし、人体の皮膚の特性や関節の構造、筋肉の動きを起点としたパネル設計の手法を開発しました。それが解剖学的裁断技術=A.C.T.です。

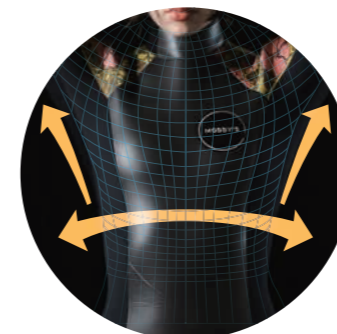

皮膚のように一体で伸びるため
ストレスフリー

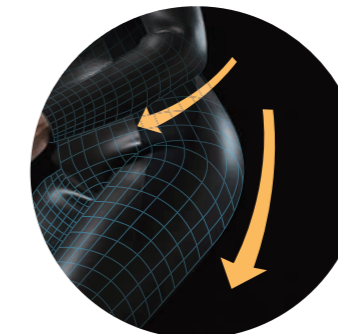

急な屈伸でも
背中への引っ張りが少ない

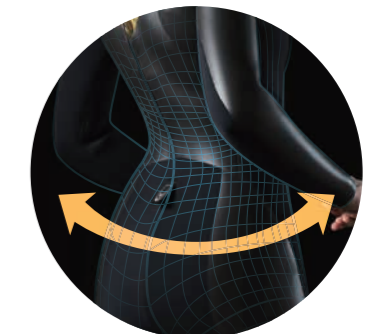

腰のひねりにも
ストレスなく追従

素材

素材表示の見方

例: 5FX/NP
 クロプレンラバーの厚み (mm) | クロプレンラバー表裏の生地 (または加工) 種類

クロプレンラバー表裏の生地 (または加工) 種類と色

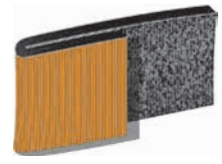

FX/NP
表: FXスパン
裏: エアナップ

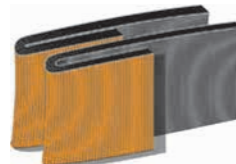

FX/SP
表: FXスパン
裏: スポーツパイル



保温性 伸縮性 軽量 耐久性 経済性



保温性 伸縮性 軽量 耐久性 経済性

PPK	FPK	RED	ORG	PYL	YEL	EGR
PBL	IBL	NVY	PUR	WHT	SLV	BLK
CGR	OLV	WRD				



USRD/NP
表: ウルトラスフトラジアル
裏: エアナップ



BLK

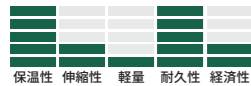

保温性 伸縮性 軽量 耐久性 経済性

生地 (加工) の特徴

FXスパン **伸 軽 色** 伸縮率: 縦310%、横603%

伸縮性と弾力性に富んだストレッチジャージ。豊富な色からカラーセレクトが可能です。

ウルトラスフトラジアル **強 暖**

スキン生地とハイスストレッチジャージを貼り合わせ、ラジアルでコーティングしています。撥水性があるため気化熱損失を抑え、風冷えを防ぐほか、耐久性や伸縮性も高めました。

エアナップ **強 伸 暖** 伸縮率: 縦240%、横480%

水切れのいいポリエステルと中空の糸を編みこみ、タオルのような肌触りや暖かさ、動きやすさが特徴の起毛生地です。干して数分で乾き始めるほど水切れの良い生地に仕上げた、MOBBY'S独自の特注素材です。

エアナップ (NP) を再生糸・ECO BLUE®を使った素材に改良

ECO BLUE®は、捨てられたペットボトルを再利用したリサイクルポリエステル繊維。ペットボトルから糸をつくることによって、同量の糸を石油からつくるより、原料製造時のCO2排出量を77%削減可能です (メーカー試算)。

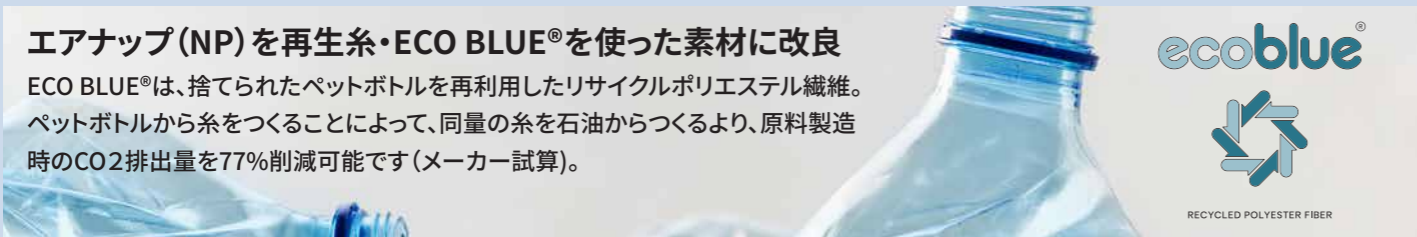

スポーツパイル **伸 軽** 伸縮率: 縦300%、横450%

優れた柔軟性と肌触りの良さを両立させた着心地が魅力のストレッチジャージです。

1: ウエストファスナー (フリー)
位置 (正面中央 / 背面中央 / 左または右寄り)
ファスナー長30cm

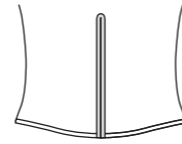

フードジャケットやブルオーバージャケットの着脱をサポートします。バリアタイプより着脱のしやすさに優れます。

XHOP-714003: ¥6,000 (税込¥6,600)・一箇所

2: ウエストファスナー (バリア)
位置 (正面中央 / 背面中央 / 左または右寄り)
ファスナー長30cm

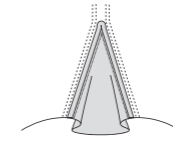

ファスナーからの浸水が肌に直接触れるのを防ぎ、フードジャケットやブルオーバージャケットの着脱をサポートします。

XHOP-719003: ¥6,000 (税込¥6,600)・一箇所

3: 手首ファスナー
位置 (親指側 / 小指側 / 掌側 / 甲側)



手首の着脱をサポートします。

XHOP-714001: ¥5,000 (税込¥5,500)・左右一対

※掌側と8: エルボーパッドは同時選択できません

4: 足首ファスナー
位置 (外側 / 内側 / 後側)

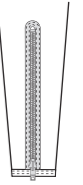

足首の着脱をサポートします。

XHOP-714002: ¥5,000 (税込¥5,500)・左右一対

5: フロントショートファスナー

位置 (正面中央 / 左または右寄り)
ファスナー長 シーガル12cm, ロングジョン30cm

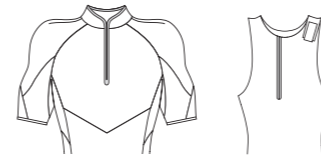

休息時に圧迫感を開放します。

XHOP-714003: ¥6,000 (税込¥6,600)・一箇所

6: ベルクロ留めビーバーテール

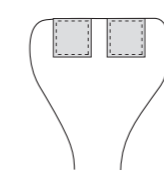

金属製の留め具をベルクロに変更します。

XHOP-700003: 無料

7: ヒップパッド

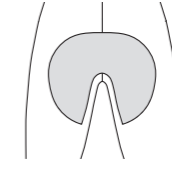

尻部を補強します。

ラジアル補強
XHOP-723006: ¥10,000 (税込¥11,000)
ジャーシ補強
XHOP-723007: ¥8,000 (税込¥8,800)

8: エルボーパッド



肘部をラバーシートで補強します。

XHOP-713002: ¥6,000 (税込¥6,600)・左右一対
※3: 手首ファスナー (掌側) との同時選択はできません
※表側がスキン素材のスーツには選択できません

9: ニーパッド



4D
高い耐久性を持つ、独立した樹脂製パーツを組み合わせた膝パッドです。膝部の保護性能を高めつつ、フレキシブルな動きを確保します。
XHOP-713003: ¥8,000 (税込¥8,800)・左右一対



ラバー
膝部をラバーシートで補強します。

XHOP-713005: ¥5,000 (税込¥5,500)・左右一対
※表側がスキン素材のスーツには選択できません

10: 脛パッド



脛部をラバーシートで補強します。
XHOP-713006: ¥3,000 (税込¥3,300)・左右一対

11: 肩ベルクロの追加



ロングジョンの着脱をサポートします。
XHOP-719001: ¥2,000 (税込¥2,200)・一箇所

13: Dリング

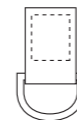

装備品などを吊り下げおけるリングです。

XHOP-719004:
¥1,500 (税込¥1,650)・一箇所

14: サイドポケット (BLK)

装備品などを収納して素早く取り出せるポケットです。ポケットの内側にはDリングが付いており、収納したアイテムをひもなどで固定できます。

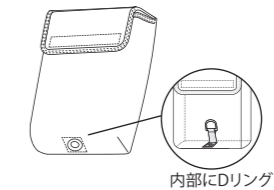

大: 縦20cm x 横15cm x マチ4cm
小: 縦20cm x 横15cm x マチ2cm

XHOP-715001:
ライクラ: ¥9,000 (税込¥9,900)・一箇所
ファインデックス: ¥9,000 (税込¥9,900)・一箇所

内部にDリング

15: リフレクター

(スーツ: 10cm x 3.5cm、フード: 8cm x 3.5cm)

固定式の再帰反射ワッペンです。

XHOP-711001: ¥2,000 (税込¥2,200)・スーツ用一箇所
XHOP-711005: ¥2,000 (税込¥2,200)・フード用一箇所

ベルクロで着脱可能な再帰反射ワッペンです。
XHOP-711003: ¥2,500 (税込¥2,750)・一箇所

16: ヒアリングホルルの追加

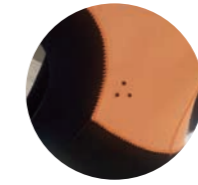

XHOP-719005:
¥1,000 (税込¥1,100)・左右一対

17: ケミカルライトポケット

位置 (右肩 / 左肩)



XHOP-715004:
¥2,000 (税込¥2,200)・一箇所

19: 仕上げ加工

テープ仕上げ
開口部にテープ加工を施すことで、末端の傷みを防止します。ジップ取り付けの無いスーツに加工を施すと、開口部の伸びは損なわれます。

XHOP-712001: ¥1,500 (税込¥1,650)・フルスーツ、スタンダードパンツ、パンツ
XHOP-712001: ¥2,500 (税込¥2,750)・上記以外のスタイル
XHOP-712001: ¥700 (税込¥770)・フード
XHOP-712001: 手首左右一対¥2,000 (税込¥2,200)・足首左右一対¥2,000 (税込¥2,200)



※上記オプションに記載の寸法やイラストは目安です
スーツのサイズや設置場所により異なりますので予めご了承ください

20: 補強素材への変更
擦れやすいパネルを耐摩耗性素材 (ブライトロン) へ変更できます。

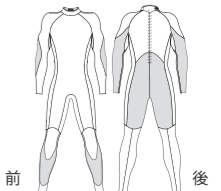

XHOP-711006: ¥2,500 (税込¥2,750)・両肘パネル
XHOP-711006: ¥2,500 (税込¥2,750)・両膝下パネル
XHOP-711006: ¥3,000 (税込¥3,300)・尻パネル

【サイズオーダー可能商品】採寸の方法はP36をご参照ください。
既製サイズチャートはP37をご参照ください。

CGD-A型

選択可能生地

5mm FX/NP,FX/SP
3.5mm FX/SP

WET SUIT MOBBY'S

イラストのカラーはパネルの境界を表現するために編集されています。実際の色とは多少異なりますのでご注意ください。

最も多くの実績を誇る定番モデル。裏生地は、保温性重視のエアナップ(起毛素材)、機能性重視のスポーツパイル(ストレッチジャージ)よりお選びいただけます。保温性を必要とする中心部分には起毛素材を、動きが多い腕部および脚部にはストレッチジャージを組み合わせたハイブリッドモデルも対応が可能です。

【範例】 イラスト内○印はオリジナルマーク、イニシャルの位置例です。

スタイル: ビーバーテールジャケット

※ビーバーテールの金具は、スーツ側=オス、テール側=メスが標準仕様となります



- Body - A1 = 5FX/NP (BLK)
- Body - A2 = 5FX/NP (BLK)
- Body - B2 = 5FX/NP (ORG)

スタイル: ファスナーロングジョン
オプション: 5 / フロントショートファスナー (右寄り)
9 / ニーパッド (4D)



- Body - A1 = 5FX/NP (BLK)
- Body - A2 = 5FX/NP (BLK)
- Body - B1 = 5FX/NP (ORG)

スタイル及びカラー選択部位

Body - A1 Body - A2 Body - B1 Body - B2

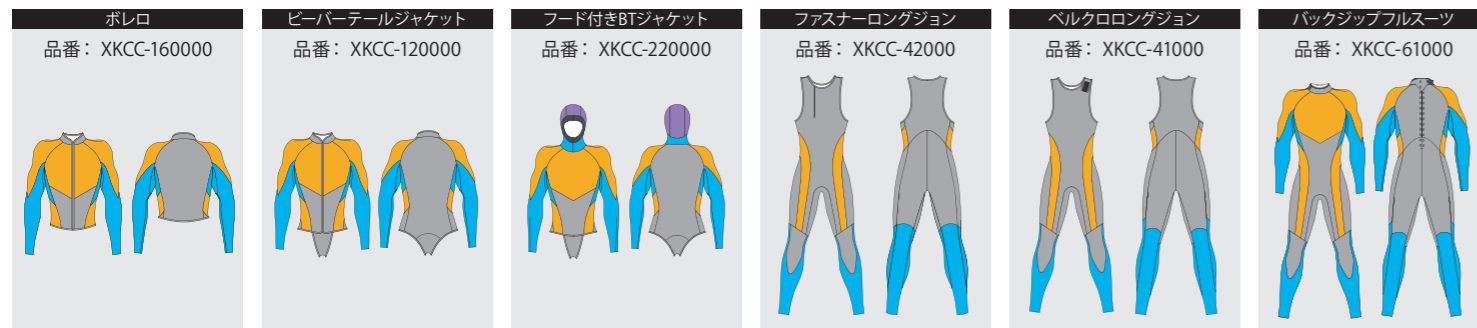

品番	XKCC-○○○○○○ (上記をご参照ください)
品名	CGD-A型
価格	オープンブライス
サイズ	既製またはオーダー
カラー	オーダー
オプション	P05をご参照ください

【サイズオーダー可能商品】採寸の方法はP36をご参照ください。
既製サイズチャートはP37をご参照ください。

CGD-Bσ型

選択可能生地

5mm FX/NP,FX/SP
3.5mm FX/SP

A.C.T.

WET SUIT MOBBY'S

イラストのカラーはパネルの境界を表現するために編集されています。実際の色とは多少異なりますのでご注意ください。

CGD-A型よりさらにカスタマイズの自由度を広げ、機能性だけでなく視覚的なデザイン性も追求することができるモデルです。保温性を必要とする中心部分には起毛素材を、動きが多い腕部および脚部にはストレッチジャージを組み合わせたハイブリッドモデルも対応が可能です。

【範例】 イラスト内○印はオリジナルマーク、イニシャルの位置例です。

スタイル: バックファスナーフルスーツ

オプション:
5 / フロントショートファスナー
9 / ニーパッド(4D)



- Body - A1 = 5FX/NP (BLK)
- Body - A2 = 5FX/NP (BLK)
- Body - A3 = 5FX/NP (BLK)
- Body - B = 5FX/NP (ORG)
- Body - C1 = 5FX/SP (SLV)
- Body - C2 = 5FX/SP (SLV)

スタイル及びカラー選択部位

Body - A1 Body - A2 Body - A3 Body - B Body - C1 Body - C2

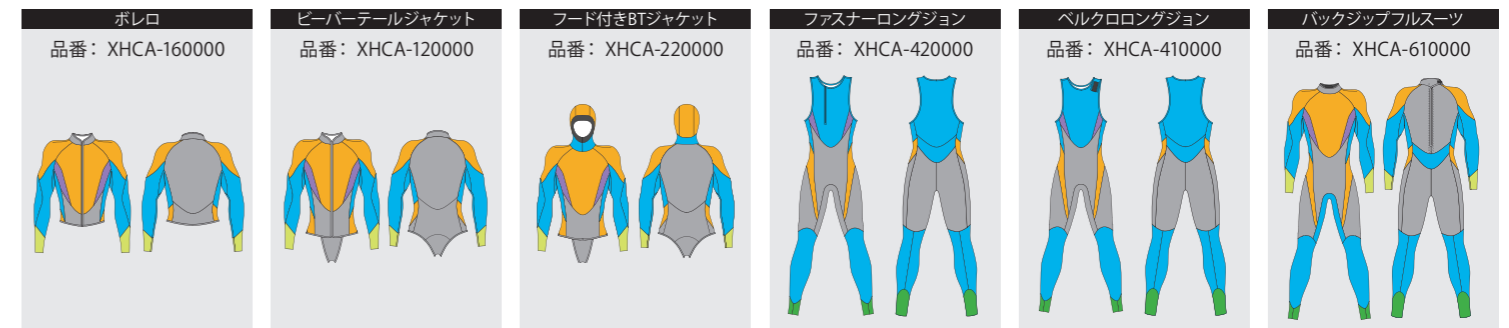

品番	XHCA-○○○○○○ (上記をご参照ください)
品名	CGD-Bσ型
価格	オープンブライス
サイズ	既製またはオーダー
カラー	オーダー
オプション	P05をご参照ください

【サイズオーダー可能商品】採寸の方法はP36をご参照ください。
既製サイズチャートはP37をご参照ください。

FDP型

選択可能生地

5mm FX/NP,FX/SP
3.5mm FX/SP

WET SUIT MOBBY'S

イラストのカラーはパネルの境界を表現するために編集されています。実際の色とは多少異なりますのでご注意ください。

地域を問わず採用実績を重ね続けているロングセラーモデルです。裏生地は、保温性重視のエアナップ(起毛素材)、機能性重視のスポーツパイル(ストレッチジャージ)よりお選びいただけます。保温性を必要とする中心部分にはパイル素材を、動きの多い腕部および脚部にはストレッチジャージを組み合わせたハイブリッドモデルも対応が可能です。

範例 イラスト内O印はオリジナルマーク、イニシャルの位置例です。

スタイル:ビーバーテールジャケット
オプション: 15 / リフレクター(固定式)
※ビーバーテールの金具は、スーツ側=オス、テール側=メスが標準仕様となります



Body - A1 = 5FX/SP (BLK) Body - B2 = 5FX/SP (RED)
Body - B1 = 5FX/SP (RED) Body - C = 5FX/SP (BLK)

スタイル及びカラー選択部位

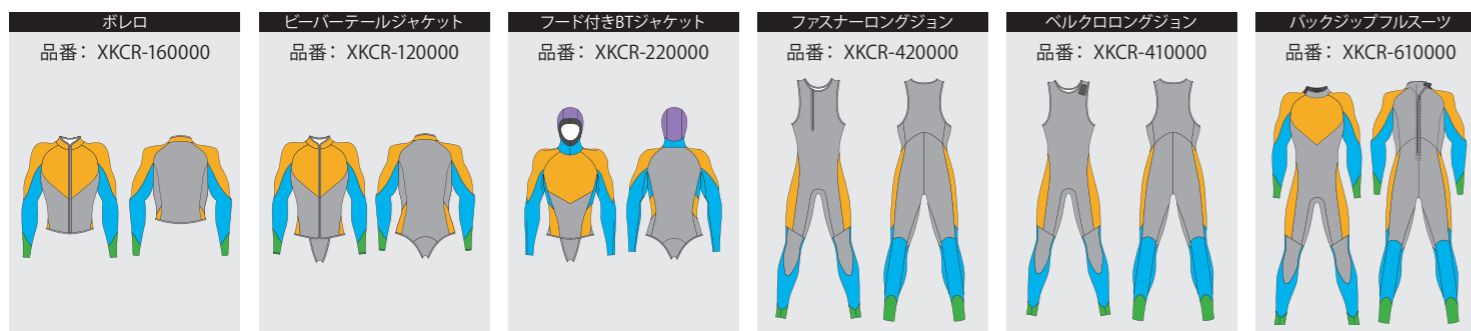

品番	XKCR-○○○○○○ (上記をご参照ください)
品名	FDP型
価格	オープンブライス
サイズ	既製またはオーダー
カラー	オーダー
オプション	P05をご参照ください

【サイズオーダー可能商品】採寸の方法はP36をご参照ください。
既製サイズチャートはP37をご参照ください。

SDF-σY型

選択可能生地

5mm FX/NP,FX/SP
3.5mm FX/SP

A.C.T.

WET SUIT MOBBY'S

イラストのカラーはパネルの境界を表現するために編集されています。実際の色とは多少異なりますのでご注意ください。

「実働部隊と同一パターン構造のまま目的に応じて色や仕様を変えたい」という教育機関などのニーズを実現したモデルです。裏生地は、保温性重視のエアナップ(起毛素材)、機能性重視のスポーツパイル(ストレッチジャージ)より選択が可能です。

範例 イラスト内O印はオリジナルマーク、イニシャルの位置例です。

スタイル:ビーバーテールジャケット
※ビーバーテールの金具は、スーツ側=オス、テール側=メスが標準仕様となります



Body - A1 = 5FX/NP (BLK)
Body - B1 = 5FX/NP (YEL)
Body - B2 = 5FX/NP (YEL)

スタイル及びカラー選択部位

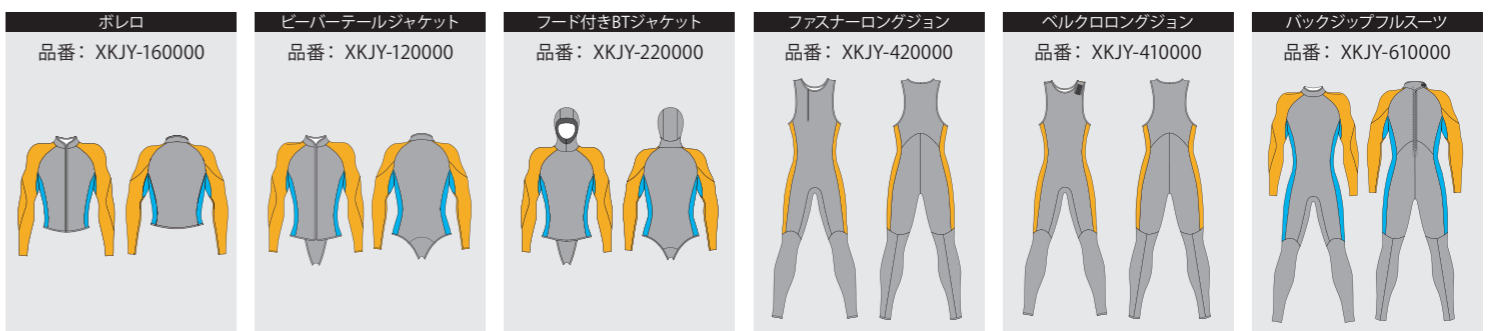

品番	XKJY-○○○○○○ (上記をご参照ください)
品名	SDF-σY型
価格	オープンブライス
サイズ	既製またはオーダー
カラー	オーダー
オプション	P05をご参照ください

FDP-SD型

選択可能生地

5mm FX/NP,FX/SP

A.C.T.

WET SUIT



イラストのカラーはパネルの境界を表現するために編集されています。実際の色とは多少異なりますのでご注意ください。

YKKの樹脂製防水ジップ「AQUASEAL®」をフロントにレイアウトしたモデル。フロントに配置されたジップは一人での着脱が可能で、運動性も損ないません。ネックとリスト、アンクルパーツは裏地スキン(リペル加工)を採用し、セミドライ仕様となっています。耐久性に優れ、且つフレキシブルな"4Dパッド"が標準装備です。

範例1 イラスト内O印はオリジナルマーク、イニシャルの位置例です。

スタイル: フルスーツ

- Body - A = 5FX/NP (BLK)
- Body - B = 5FX/NP (ORG)
- Body - C = 5FX/NP (ORG)



YKK製AQUASEAL®

プラスチック製のため軽量で、楽に開閉可能。MOBBY'SとYKK社との共同開発でスライダーパーツの構造改良を繰り返し、非常に高い気密性を実現しています。



範例2 イラスト内O印はオリジナルマーク、イニシャルの位置例です。

スタイル: フルスーツ

スタイル及びカラー選択部位

Body - A	フルスーツ 品番: XHGS-610000
Body - B	
Body - C	



- Body - A = 5FX/NP (BLK)
- Body - B = 5FX/NP (RED)
- Body - C = 5FX/NP (RED)

品番	XHGS-610000
品名	FDP-SD型
価格	オープンプライス
サイズ	既製またはオーダー
カラー	オーダー
オプション	P05をご参照ください



素材

素材表示の見方

例: 4.5FX/NP
 クロロプレンラバーの厚み(mm) | クロロプレンラバー表裏の生地 (または加工) 種類

クロロプレンラバー表裏の生地 (または加工) 種類と色

USRD/NP
 表: ウルトラソフトラジアル
 裏: エアナップ
BLK

保温性 伸縮性 軽量 耐久性 経済性

FX/NP
 表: FXスパン
 裏: エアナップ

PPK	FPK	RED	ORG	PYL	YEL	EGR
PBL	IBL	NAVY	PUR	WHT	SLV	BLK
CGR	OLV	WRD				

保温性 伸縮性 軽量 耐久性 経済性

生地 (加工) の特徴

FXスパン **伸 軽 色** 伸縮率: 縦310%、横603%

伸縮性と弾力性に富んだストレッチジャージ。豊富な色からカラーセレクトが可能です。

ウルトラソフトラジアル **強 暖**

スキン生地とハイスストレッチジャージを貼り合わせ、ラジアルでコーティングしています。撥水性があるため気化熱損失を抑え、風冷えを防ぐほか、耐久性や伸縮性も高めました。

トライラミネート素材 **強 伸** DRSC-E型、F型、H型に採用

防水性・耐久性・柔軟性に優れた「ブチルゴム」の両面に、「リップストップナイロン」を貼り合わせた3層構造のトライラミネート素材を全面に採用しました。しなやかな柔軟性と伸縮性を持ち、耐久性に優れたリップストップナイロンを両面に採用しているのは、国内ではMOBBY'Sのみです。

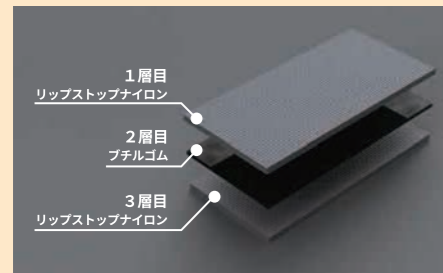

リップストップナイロン

軽量ながら強度が高く、撥水・防水性に優れています。格子状の平織構造が引き裂き強度を高め、生地が裂けてもそれ以上の進行を防ぎます。また、繊維自体に伸縮性があるため、着用しやすく動きやすい点も特徴です。

ブチルゴム

気密性が高く、耐候性、耐薬品性、耐熱性に優れた合成ゴム。過酷な環境下でも安定し、素材に変化が起きにくいといった特徴があります。

エアナップ **強 伸 暖** 伸縮率: 縦240%、横480%

水切れのいいポリエステルと中空の糸を編みこみ、タオルのような肌触りや暖かさ、動きやすさが特徴の起毛生地です。干して数分で乾き始めるほど水切れの良い生地に仕上げた、MOBBY'S独自の特注素材です。

エアナップ (NP) を再生糸・ECO BLUE®を使った素材に改良

ECO BLUE®は、捨てられたペットボトルを再利用したリサイクルポリエステル繊維。ペットボトルから糸をつくることによって、同量の糸を石油からつくるより、原料製造時のCO2排出量を77%削減可能です (メーカー試算)。



コーデュラ300/PVC DRSC-D型に採用

表地には通常のナイロンの7倍もの強度を持つ、耐摩耗性に優れたコーデュラ生地を採用。裏地にはPVCをラミネートしています。



VAPOR PRO (ヴェイパープロ)

長時間の着用でも蒸れにくい、高性能透湿防水素材です。



SRSC型に採用

SRSC-AG型に採用

排気バルブ



厚手のグローブを装着していても簡単・確実な操作が可能なマニュアル排気ボタンを採用しました。排気圧調整の自動・手動は、レバー操作で切り替えられます。厚さが約2cmと薄く、BCD着脱時の引っ掛かりを減らせます。また、工具を使わずカバを着脱できるため、手軽に内部をクリーニングできる点も特徴です。

[標準装備] ドライスーツ

給気バルブ



厚手のグローブを装着していても簡単・確実な操作が可能な大型給気レバーを採用しています。バルブが360度回転するため、中圧ホースの取り付け位置を制限しません。万が一水中でホースが外れても、スーツ内には浸水しない設計です。

[標準装備] ドライスーツ

ドライブーツ

・ブーツサイズは22~32cm(1cmきざみ)です。

接触による損傷から足とブーツを保護するため、素材全面に強度を高めるラジアルコーティングを施し、さらにつま先・かかと・甲部へくるぶしに補強を加えました。足底には濡れた甲板でも滑りにくいハイグリップソールを採用しています。



インナーソール

・抗菌防臭効果のあるインナーソールが付属します。ブーツサイズは足長+0.5cm~1cmが目安です。足長+1cm以上のブーツをご選択の場合はホワイト、その他はブラックが付属します。ソックスの種類などによってブーツがきつく・ゆるく感じる場合は、インナーソールの厚みを変えるか、取り外して使用することで調整できます。



1: サイドポケット



装備品などを収納して素早く取り出せるポケットです。ポケットの内側にはDリングが付いており、収納したアイテムをひもなどで固定できます。素材はファインデックス、HDスパン、ラジアルから選択が可能です。縦18cm x 横15cm x マチ4cm
 XHOP-725001:
 ファインデックス、HDスパン: ¥15,000 (税込¥16,500)・一箇所
 ラジアル: ¥20,000 (税込¥22,000)・一箇所

2: リフレクター

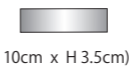

固定式の再帰反射ワッペンです。
 XHOP-721001: ¥2,500 (税込¥2,750)・一箇所
 ベルクロで着脱が可能な再帰反射ワッペンです。
 XHOP-721003: ¥3,000 (税込¥3,300)・一箇所

3: フットバルブ

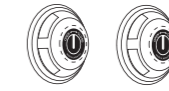

ヘッドファーストの体勢のまま、くるぶしから排気することができるロック機能付きサポートバルブです。
 XHOP-726002: ¥24,000 (税込¥26,400)・左右一對

4: リストバルブ



左右選択可
 体勢を変えてメインの排気バルブを操作することが難しい状況でも、手を上げるだけで排気することができるロック機能付きサポートバルブです。
 XHOP-726003: ¥15,000 (税込¥16,500)・一箇所

5: Dリング

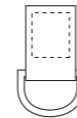

装備品などを吊り下げておけるリングです。
 XHOP-729003: ¥2,000 (税込¥2,200)・一箇所

6: YKK製AQUASEAL®への変更



プラスチック製のため軽量で、楽に開閉可能。MOBBY'SとYKK社との共同開発でスライダーパーツの構造改良を繰り返し、非常に高い気密性を実現しています。
 XHOP-724007: 無料
 ※金属製のジップと比較して耐久面で劣ります

7: BDMジップへの変更 (バックジップ)



標準品の2倍の耐圧性能を有する高強度防水ジップです。
 XHOP-724002: ¥25,000 (税込¥27,500)

8: ボトムジップ

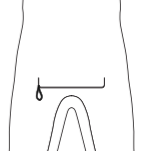

男性向けの小用防水ジップです。
 HOP-724001: ¥30,000 (税込¥33,000)・通常ジップ
 XHOP-724003: ¥40,000 (税込¥44,000)・BDMジップ
 XHOP-724006: ¥30,000 (税込¥33,000)・YKK製AQUASEAL®

9: ニーパッド

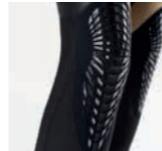

4D
 高い耐久性を持つ、独立した樹脂製パーツを組み合わせた膝パッドです。膝部の保護性能を高めつつ、フレキシブルな動きを確保しています。
 XHOP-723005: ¥12,000 (税込¥13,200)・左右一對



ストライブラバー
 膝部をストライプエンボス入りのラバーシートで補強します。
 XHOP-723004: ¥7,000 (税込¥7,700)・左右一對



ラバー
 膝部をラバーシートで補強します。
 XHOP-723003: ¥7,000 (税込¥7,700)・左右一對

10: ヒップパッド

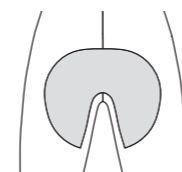

尻部を補強します。
 XHOP-723006: ¥10,000 (税込¥11,000)・ラジアル
 XHOP-723007: ¥8,000 (税込¥8,800)・ジャージ

11: エルボーパッド



肘部をラバーシートで補強します。
 XHOP-713002: ¥6,000 (税込¥6,600)・左右一對

12: セーフティソール



危険物の踏み抜きを防止するインナーソールです。耐踏抜試験=JIST8101:2006にて、規定強度(1,100N)の2倍以上である2,290N(≒230kg)以上が実証されており、災害現場での採用実績もあります。柔らかいコーティングにより履き心地も良好です。
 DA-8005: ¥4,500 (税込¥4,950)・対応サイズ: 22~28cm

13: 非磁性バルブ



磁性を帯びた物質の存在が問題となる環境でドライスーツを着用するためのバルブキットです。

XHOP-726001: ¥100,000 (税込¥110,000)

14: ケミカルライトポケット

位置 (右肩 / 左肩)



XHOP-715004: ¥2,000 (税込¥2,200)・一箇所

15: O式ドライ用コードロック



XHOP-728004: ¥7,000 (税込¥7,700)・一箇所

16: 高圧スプリングタイプへの変更

通常仕様よりもロック圧の高いスプリングを使用したバルブに変更します。

XHOP-726004: 無料
 ※右図のとおり目印のためバルブステッカーが赤色となります



【サイズオーダー可能商品】採寸の方法はP36をご参照ください。
既製サイズチャートはP37をご参照ください。既製サイズの場合でも、首囲・手首囲・ブーツサイズ(22~32cm/1cmきざみ)はオーダー可能です。

DRSC-AY 型 選択可能生地 4.5mm FX/NP,USRD/NP

DRY SUIT MOBBY'S

イラストのカラーはパネルの境界を表現するために編集されています。実際の色とは多少異なりますのでご注意ください。

視認性や機動性など、求める機能に応じて色や仕様を部分的に変えたいというニーズを実現しました。豊富なカスタムバリエーションにより、海域や部隊を問わず採用され続けている、定番モデルです。

範例1 イラスト内O印はオリジナルマーク、イニシャルの位置例です。

- オプション(P13参照)：
1 / サイドポケット x2
2 / リフレクター
8 / ボトムジップ
9 / ニーパッド (4D)



- Body - A1 = 4.5FX/NP (RED)
- Body - A2 = 4.5FX/NP (RED)
- Body - B = 4.5FX/NP (BLK)
- Body - C = 4.5FX/NP (BLK)

範例2 イラスト内O印はオリジナルマーク、イニシャルの位置例です。

- オプション(P13参照)：
9 / ニーパッド (ストライプラバー)



- Body - A1 = 4.5FX/NP (ORG)
- Body - A2 = 4.5FX/NP (ORG)
- Body - B = 4.5USRD/NP (BLK)
- Body - C = 4.5USRD//NP (BLK)

スタイル及びカラー選択部位

Body - A1
Body - A2
Body - B
Body - C

品番：XHCD-120000

品番	XHCD-120000
品名	DRSC-AY型
価格	お問い合わせください
サイズ	既製またはオーダー
カラー	オーダー
オプション	P13をご参照ください

【サイズオーダー可能商品】採寸の方法はP36をご参照ください。
既製サイズチャートはP37をご参照ください。既製サイズの場合でも、首囲・手首囲・ブーツサイズ(22~32cm/1cmきざみ)はオーダー可能です。

DRSC-C 型 選択可能生地 4.5mm FX/NP,USRD/NP

DRY SUIT MOBBY'S **A.C.T.**

イラストのカラーはパネルの境界を表現するために編集されています。実際の色とは多少異なりますのでご注意ください。

ストレスをミニマムに。抜群の動きやすさを実現した独自のファスナー構造 (YKK製AQUASEAL®を、右胸か脇下を通して背中から左胸に水平にレイアウト) を採用しました。肩周りの動きやすさが格段に向上し、パドリングもしやすくなりました。

範例1 イラスト内O印はオリジナルマーク、イニシャルの位置例です。

- オプション(P13参照)：
9 / ニーパッド (4D)

擦れやすい肩と腰をメルコドットで補強しています。

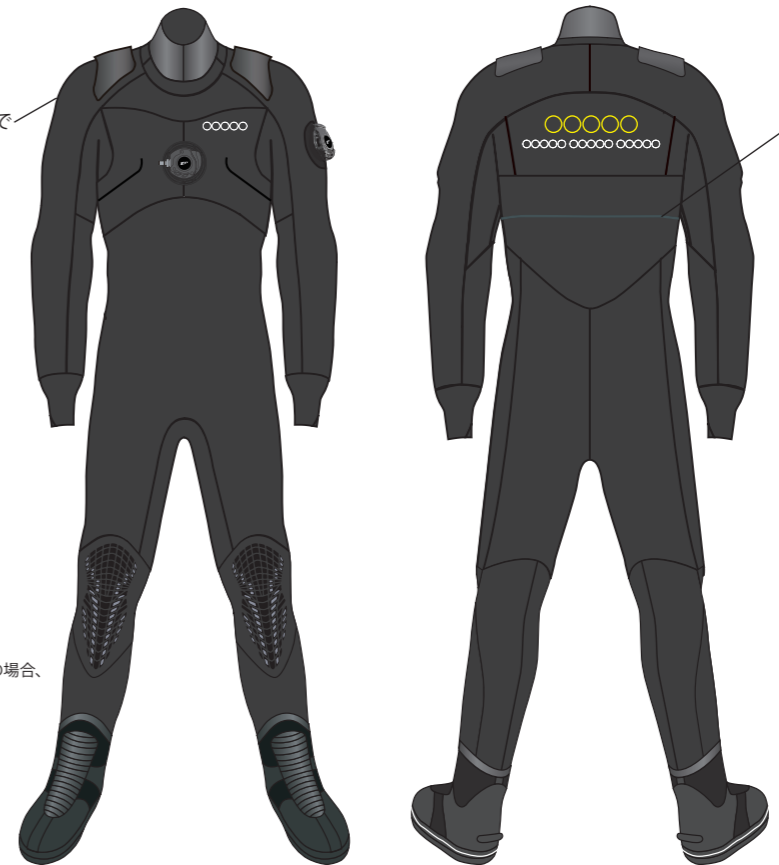

YKK製AQUASEAL®
プラスチック製のため軽量で、楽に開閉可能。MOBBY'SとYKK社との共同開発でスライダーパーツの構造改良を繰り返し、非常に高い気密性を実現しています。

- Body - A = 4.5FX/NP (BLK)
- Body - B = 4.5FX/NP (BLK)
- Body - C = 4.5USRD/NP (BLK)
- Body - D = 4.5FX/SP (BLK)

※Body - C / パネルにUSRD/NPを選択の場合、腰の補強パーツ(メルコパッチ)は素材の特性上、取付が不可となります

範例2 イラスト内O印はオリジナルマーク、イニシャルの位置例です。

- オプション(P13参照)：
9 / ニーパッド (4D)



- Body - A = 4.5FX/NP (ORG)
- Body - B = 4.5FX/NP (ORG)
- Body - C = 4.5FX/NP (ORG)
- Body - D = 4.5FX/NP (ORG)

スタイル及びカラー選択部位

Body - A
Body - B
Body - C
Body - D

品番：XHDD-100000

品番	XHDD-100000
品名	DRSC-C型
価格	オープンプライス
サイズ	既製またはオーダー
カラー	オーダー
オプション	P13をご参照ください

【サイズオーダー可能商品】採寸の方法はP36をご参照ください。

既製サイズチャートはP37をご参照ください。既製サイズの場合でも、首囲・手首囲・ブーツサイズ(22~32cm/1cmきざみ)はオーダー可能です。

既製サイズチャートはP37をご参照ください。既製サイズの場合でも、首囲・手首囲・ブーツサイズ(22~32cm/1cmきざみ)はオーダー可能です。

DRSC-G型

選択可能生地

4.5mm FX/NP,USRD/NP

A.C.T.

DRY SUIT



DRSC-D型 A.C.T.

DRY SUIT



イラストのカラーはパネルの境界を表現するために編集されています。実際の色とは多少異なりますのでご注意ください。

一人で着脱できる新構造ドライスーツ。柔軟性のある防水ジップ「YKK製AQUASEAL®」を採用することで前傾姿勢や腕を前に出す動作のときに感じやすい背中中のツッパリ感を軽減、ストレスフリーで活動可能なNEWモデルです。排気バルブを手首につけることで、手首を上げるだけでドライスーツ内のエアを排出することができます。

表地に耐摩耗性に優れたCORDURA330D(デニール)、裏地はPVCをラミネートした独自素材を採用したシェルドライスーツです。クロスチェストジップ構造により、一人での着脱を可能にしました。また、ジップが背中に干渉しないことによる、腕の動かしやすさもポイントです。防水ジップは、軽くなやかに楽に開閉できるYKK製AQUASEAL®を採用。擦れやすい膝部と尻部は補強シートを配置しており、過酷な環境での潜水作業をサポートします。

範例1 イラスト内○印はオリジナルマーク、イニシャルの位置例です。

オプション(P13参照)：
9 / ニーパッド(4D)



YKK製AQUASEAL®

プラスチック製のため軽量で、楽に開閉可能。MOBBY'SとYKK社との共同開発でスライダーパーツの構造改良を繰り返し、非常に高い気密性を実現しています。

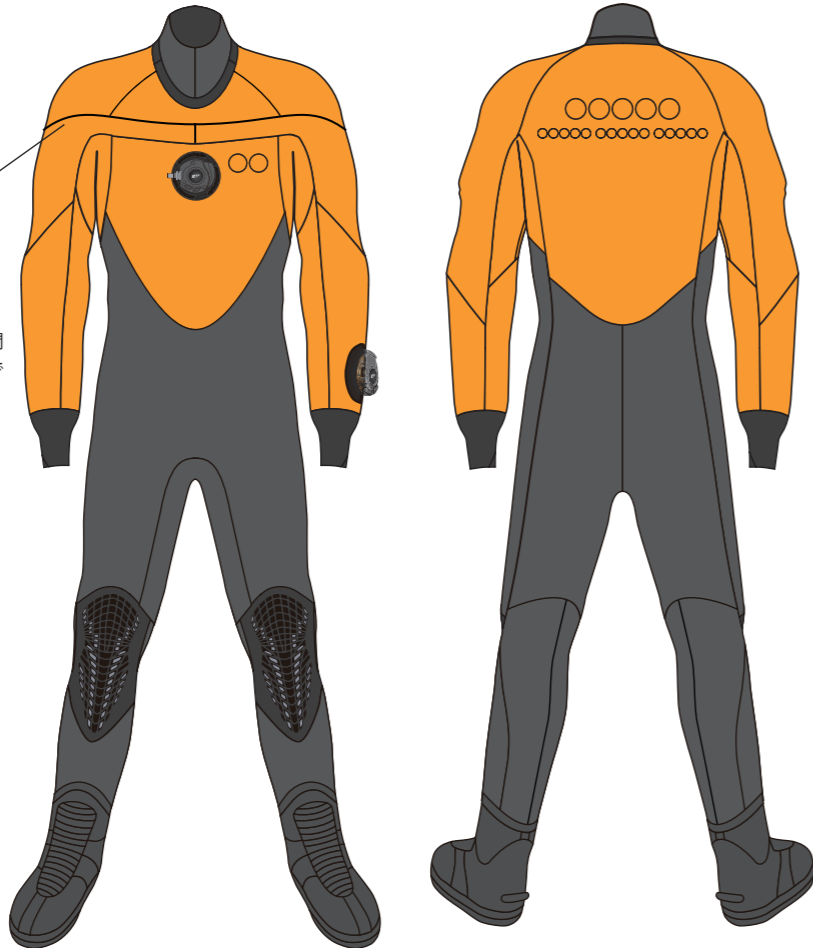

- Body - A = 4.5FX/NP (ORG)
- Body - B = 4.5USRD/NP (BLK)
- Body - C = 4.5USRD/NP (BLK)

範例2 イラスト内○印はオリジナルマーク、イニシャルの位置例です。

オプション(P13参照)：
9 / ニーパッド(4D)

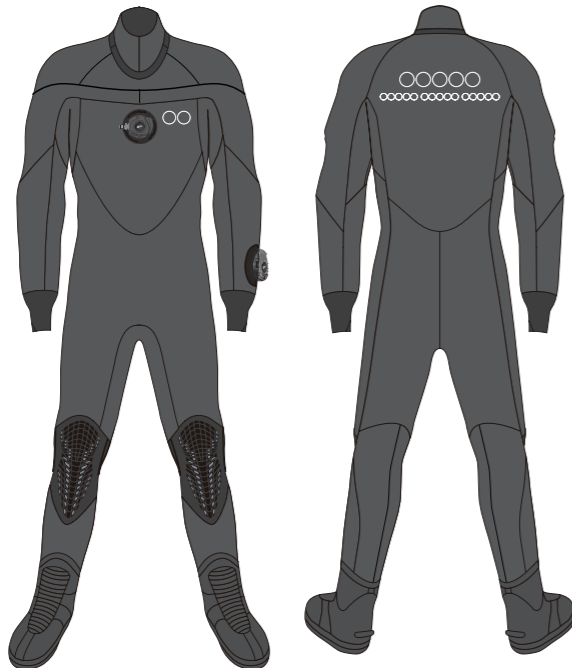

- Body - A = 4.5FX/NP (BLK)
- Body - B = 4.5FX/NP (BLK)
- Body - C = 4.5FX/NP (BLK)

スタイル及びカラー選択部位

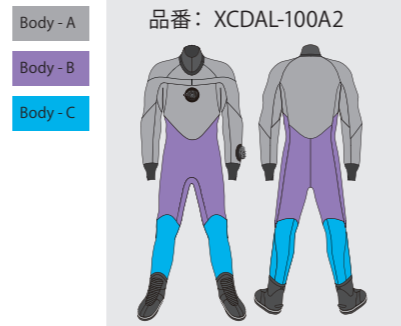

品番	XCDAL-100A2
品名	DRSC-G型
価格	お問い合わせください
サイズ	既製またはオーダー
カラー	オーダー
オプション	P13をご参照ください



YKK製AQUASEAL®

プラスチック製のため軽量で、楽に開閉可能。MOBBY'SとYKK社との共同開発でスライダーパーツの構造改良を繰り返し、非常に高い気密性を実現しています。



CORDURAは引き裂きや摩耗に強く、通常のナイロンの7倍の耐久性を持つとされる特殊繊維です。表地には耐久性と重量のバランスの良いCORDURA330Dを選択。裏地には防水性に優れたPVCをラミネートし、生地からの浸水を防ぎます。

品番	XSDD-0020A4
品名	DRSC-D型
価格	お問い合わせください
サイズ	男性21サイズ、女性17サイズ 既製サイズチャートはP37をご参照ください サイズオーダーも承っております
カラー	ブラック
素材	高耐摩耗素材 表地：コーデュラ 330D 裏地：PVC防水膜 ネックシール・リストシール：ラテックス製
オプション	P13,P18-19をご参照ください フットバルブ/リストバルブ クロロレンシールへの変更(ネック・リスト) DUIネックジップシールGへの変更(シリコン) DUIリストジップシールへの変更(シリコン) クロロレンソックスへの変更 サイドポケット
付属品	サスペンダー、インナーソール、 ZIP TECH(YKK製AQUASEAL®専用ケア用品)

着脱方法の動画を下記QRコードよりご覧いただけます。



DRSC-E型 A.C.T.

DRY SUIT MOBBY'S

DRSC-F型 A.C.T.

DRY SUIT MOBBY'S

「ブチルゴム」の両面に「リップストップナイロン」を貼り合わせた、3層構造の素材を全面に採用したシェルドライスーツです。「ブチルゴム」は防水性・耐久性・柔軟性に優れ、「リップストップナイロン」はしなやかで伸縮性に富み、耐久性にも優れています。さらに解剖学の知見をパターンに応用したMOBBY'S独自の裁断技術「A.C.T.」の採用とファスナーを第四胸椎に配置したこの一着は、ハードな環境でダイビングを行うプロフェッショナルダイバーにストレスフリーの動きやすさとスタイリッシュなデザインを提供し、安心で安全な潜水時間を約束します。

DRSC-E型と同じトライラミネート素材を全面に採用したクロスチェストジッパー構造モデルです。ジッパーが斜めに配置された「クロスチェストジッパー構造」は、一人での着脱を可能にするほか、ジッパーが背中に干渉しないことで、腕の稼動性を上げます。柔軟性のある防水ジップ「YKK製AQUASEAL®」を採用しストレスもミニマムです。



YKK製AQUASEAL®
プラスチック製のため軽量で、楽に開閉可能。MOBBY'SとYKK社との共同開発でスライダーパーツの構造改良を繰り返し、非常に高い気密性を実現しています。



品番	KDD-2500
品名	DRSC-E型
価格	オープンブライス
サイズ	男性21サイズ、女性17サイズ 既製サイズチャートはP37をご参照ください サイズオーダーも承っております
カラー	ブラック(ショルダーはCAMO,CAMO BLU,RED, BLU,BLKより選択が可能です)
素材	トライラミネート素材 表地:リップストップナイロン 中心層:ブチルゴム 裏地:リップストップナイロン ネックシール・リストシール:ラテックス製
オプション	P13,P18-19をご参照ください フットバルブ/リストバルブ クロロプレンシールへの変更(ネック・リスト) DUIネックジップシールGIへの変更(シリコン) DUIリストジップシールへの変更(シリコン) クロロプレンソックスへの変更 サイドポケット
付属品	サスペンダー、インナーソール、 ZIP TECH(YKK製AQUASEAL®専用ケア用品)、 ドライスーツバッグ



YKK製AQUASEAL®
プラスチック製のため軽量で、楽に開閉可能。MOBBY'SとYKK社との共同開発でスライダーパーツの構造改良を繰り返し、非常に高い気密性を実現しています。



品番	XSDD-0011A4
品名	DRSC-F型
価格	オープンブライス
サイズ	男性21サイズ、女性17サイズ 既製サイズチャートはP37をご参照ください サイズオーダーも承っております
カラー	ブラック(ショルダーはCAMO,CAMO BLU,RED, BLU,BLKより選択が可能です)
素材	トライラミネート素材 表地:リップストップナイロン 中心層:ブチルゴム 裏地:リップストップナイロン ネックシール・リストシール:ラテックス製
オプション	P13,P18-19をご参照ください フットバルブ/リストバルブ クロロプレンシールへの変更(ネック・リスト) DUIネックジップシールGIへの変更(シリコン) DUIリストジップシールへの変更(シリコン) クロロプレンソックスへの変更 サイドポケット
付属品	サスペンダー、インナーソール、 ZIP TECH(YKK製AQUASEAL®専用ケア用品)、 ドライスーツバッグ

about DRY SUITS OPTIONS ▶▶▶

ドライスーツ・オプションについて

17: ロゴマスキング



シェル(ファブリック)ドライスーツのブランドロゴを覆い隠します。
XHOP-731031:
¥5,000(税込¥5,500)・一箇所
※マスキングにオリジナルマークを入れる場合は別途料金となります

18: クロロプレンシールへの変更

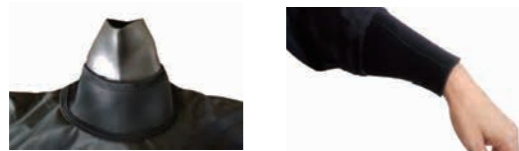

ネック
クロロプレン製のネックシールへ変更します。
¥3,000(税込¥3,300)

リスト
クロロプレン製のリストシールへ変更します。
¥3,000(税込¥3,300)・左右一對

19: ソックスへの変更



ラジアルブーツをクロロプレンのソックスへ変更します。軽量で持ち運びがラクになり、完全に裏返して乾かすことが出来ます。:無料

8: ボトムジップ



男性向けの小用防水ジップです。
XHOP-724001: ¥30,000(税込¥33,000)
・通常ジップ
XHOP-724006: ¥30,000(税込¥33,000)
・YKK製AQUASEAL®

20: DUIジップシールへの変更(シリコン)



工具無しで簡単に交換可能なDUI社製のシリコンシールに変更します。スベアがあれば現場での交換が可能でもしものときに安心です。
¥32,000(税込¥35,200)・ネックジップシールGI
¥58,000(税込¥63,800)・リストジップシール・左右一對

21: SI-TECHシールシステムへの変更(シリコン)



工具を使用してシールの交換が可能なSI-TECH社製のシールシステムに変更します。
スベアと工具があれば現場での交換が可能でもしものときに安心です。
¥17,500(税込¥19,250)・オラストネックシステム・ネック
¥17,200(税込¥18,920)・スラッグフレックスリング・リスト左右一對

22: サイドポケット



¥15,000(税込¥16,500)・一箇所
大容量サイドポケット
内蔵のDリングは強い力で引くと外れる安心設計です。サイズはM・L、取り付け位置は、大腿の左・右・両方から選択可能です。
縦: 27cm
横: 開口部20cm
底部18cm / Mサイズ: マチ6cm, Lサイズ: マチ10cm

DRSC-H 型

A.C.T.

DRY SUIT



DRSC-E型と同様のトライラミネート素材を全面に採用したドライスーツです。腹部のジッパー構造は水中での動作を邪魔せず、一人での着脱も容易。ジッパーは目視できる位置にあり、インナーを挟む心配がありません。本構造は多くの官公庁に採用されており、着脱性はMOBBY'Sのファブリックドライスーツの中でもNo.1のモデルです。



YKK製AQUASEAL®
プラスチック製のため軽量で、楽に開閉可能。MOBBY'SとYKK社との共同開発でスライダーパーツの構造改良を繰り返し、非常に高い気密性を実現しています。



品番	XSDD-0030A4
品名	DRSC-H型
価格	オープンブライス
サイズ	男性21サイズ、女性17サイズ 既製サイズチャートはP37をご参照ください サイズオーダーも承っております
カラー	ブラック(ショルダーはCAMO,CAMO BLU,RED, BLU,BLKより選択が可能です)
素材	トライラミネート素材 表地:リップストップナイロン 中心層:プサルゴム 裏地:リップストップナイロン ネックシール・リストシール:ラテックス製
オプション	P13,P18-19をご参照ください フットバルブ/リストバルブ クロロプレンシールへの変更(ネック・リスト) DUIネックジップシールGIへの変更(シリコン) DUIリストジップシールへの変更(シリコン) クロロプレンソックスへの変更 サイドポケット
付属品	サスペンダー、インナーソール、 ZIP TECH(YKK製AQUASEAL®専用ケア用品)、 ドライスーツバッグ



着脱のしやすさ

No. 1

ジッパーの開口部は非常に大きく開き、
一人で難なく着脱が可能でコツは不要。

PHPS 型 A.C.T.

DRY SUIT



スーツ本体と一体型のフードにフルフェイスマスクを併用することで、ダイバーの身を汚染水の暴露から防護します。スーツ生地にはラバーコーティングを施したフォームクロロプレン素材を採用することで優れた運動性を発揮し、汚染レベルの低い水域で機動力を有する作業が可能です。



ラテックス製リストシールを内蔵し、
専用のドライグローブを簡単且つ確実に
着脱できるシステムが標準装備です。



品番	XCDD-4000
品名	PHPS型 (HAZMAT DRY)
価格	オープンブライス
サイズ	S, M, ML, L, XL (詳細はページ下部をご参照ください)
カラー	ブラック
素材	3.5mmラバーコーテッドクロロプレンフォーム
付属品	サスペンダー、インナーソール

耐薬品テストASTM-F-739 (米国材料試験協会防護服の透過性能試験) 済み。
海外輸送される主な有害物質に対する透過データを取得しています。(下部参照)

薬液透過性試験結果

透過試薬	5時間後の透過濃度(mg/l)	
アセトンシアノヒドリン	原液	*1
	10%海水溶液	*2
クレゾール	原液	不検出
	10%海水溶液	不検出
スチレン (モノマー)	原液	12.9
	10%海水溶液	4.16
アクリルニトリル	原液	144.4
	10%海水溶液	84.8
硫酸	原液	6.8
	10%海水溶液	不検出
酢酸ビニル	原液	208.6
	10%海水溶液	205.1
酢酸プロピレン	原液	300.7
	10%海水溶液	177.3
水酸化ナトリウム	原液	不検出
	10%海水溶液	不検出
塩酸	原液	不検出
	10%海水溶液	不検出
二酸化エチレン	原液	196.8
	10%海水溶液	141.3
エチルアルコール	原液	4.05
	10%海水溶液	0.15
原油	原液	0.71
	10%海水溶液	0.75
C重油	原液	0
	10%海水溶液	0.01
ジェット燃料	原液	0.29
	10%海水溶液	0.19

*1透過後のガスが安定せず分解生成物が検出されたが、不安定なため定性・定量が出来なかった
*2透過後のガスが安定せず分解生成物が検出されたが、不安定なため定性・定量が出来なかった
但し、微量(0.1mg/L以下)のアセトンが検出された
(財)日本化学品検査協会

	S	M	ML	L	XL
身長	160	165	170	175	180
上胸囲	88	90	92	94	96
腹囲	72	74	76	78	80
股下	67	69	71	73.5	75.5

(cm)

SRSC型 A.C.T.

DRY SUIT MOBBY'S

イラストのカラーはパネルの境界を表現するために編集されています。実際の色とは多少異なりますのでご注意ください。

寒冷水域などでの海上救助などを目的とした完全防水スーツです。本体には透湿防水素材を採用しているため、スーツ内の湿気を排出することができます。また、膝と尻部には耐摩耗生地で補強が施されており、障害物との摩擦による身体やスーツの損傷を防ぎます。

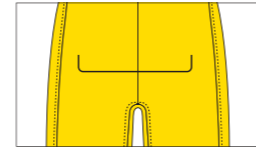

男性向けの小用防水ジップ (ボトムジップ) オプションのご用意がございます。



軽量で裏返して干すことができるラテックスソックスが標準装備です。



耐水圧	30,000mm以上
A-1透湿	4,000~5,000g
B-1透湿	7,000~8,000g
撥水度	3級(20回洗濯後)

	M	L	XL	XXL
身長	168	175	183	190
上胸囲	88	94	102	110
腹囲	74	78	84	92
股下	70	74	77	80

(cm)

品番	XSFD-630000
品名	SRSC型 (フロントジップ)
価格	オープンブライス
サイズ	M, L, XL, XXL (詳細は左記をご参照ください)
カラー	イエロー x ブラック x グレー
素材	本体: ヴェイパープロ(210Dナイロンツイル+透湿防水膜) ネックシール・リストシール: ラテックス製
オプション	P13, P22をご参照ください ボトムジップの追加 クロロプレンシールへの変更 / 共生地ソックスへの変更
付属品	サスペンダー

about DRY SUITS OPTIONS

ドライスーツ・オプションについて

18: クロロプレンシールへの変更



ネック
クロロプレン製のネックシールへ変更します。折り返さず使用するシングルネックタイプになります。

XOP-98064:
¥10,000 (税込¥11,000)



リスト
クロロプレン製のリストシールへ変更します。内側のスキン素材が肌に密着し手首からの浸水を防止します。

XOP-98064:
¥15,000 (税込¥16,500)・左右一対

19: ソックスの変更



ラテックスソックスを本体と共生地のソックスへ変更します。

XHOP-727002:
¥15,000 (税込¥16,500)・左右一対

8: ボトムジップ



男性向けの小用防水ジップです。

XHOP-724006: ¥30,000 (税込¥33,000)・YKK製AQUASEAL®

SRSC-AG型 A.C.T.

DRY SUIT MOBBY'S

イラストのカラーはパネルの境界を表現するために編集されています。実際の色とは多少異なりますのでご注意ください。

定番のSRSC型に対し300デニールコーデュラを全身に採用した高耐久モデルです。ファスナー構造を腹部付近へ水平に配置することで、より容易な着脱が可能となりました。透湿防水素材は5層構造を採用、スーツ内の湿気を排出します。膝部・尻部補強、リフレクターが標準装備。カラー展開はオレンジ×ブラックのみとなります。

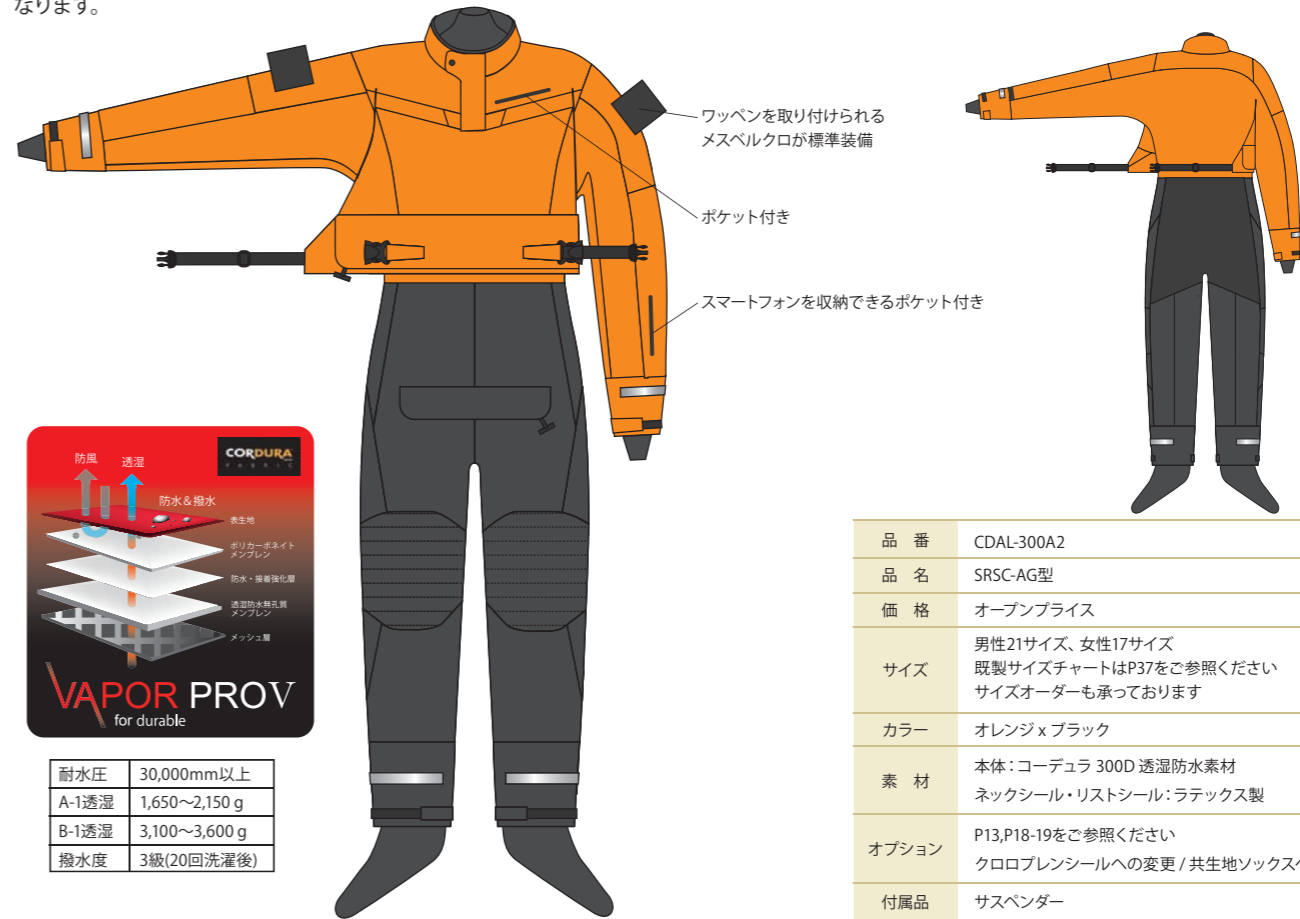

ワッペンを取り付けられるメスベルクロが標準装備

ポケット付き

スマートフォンを収納できるポケット付き



耐水圧	30,000mm以上
A-1透湿	1,650~2,150g
B-1透湿	3,100~3,600g
撥水度	3級(20回洗濯後)

品番	CDAL-300A2
品名	SRSC-AG型
価格	オープンブライス
サイズ	男性21サイズ、女性17サイズ 既製サイズチャートはP37をご参照ください サイズオーダーも承っております
カラー	オレンジ×ブラック
素材	本体: コーデュラ 300D 透湿防水素材 ネックシール・リストシール: ラテックス製
オプション	P13, P18-19をご参照ください クロロプレンシールへの変更 / 共生地ソックスへの変更
付属品	サスペンダー

【サイズオーダー可能商品】採寸の方法はP36をご参照ください。既製サイズチャートはP37をご参照ください。既製サイズの場合でも、首囲・手首囲・ブーツサイズ(22~32cm/1cmきざみ) はオーダー可能です。

SRSC-CR型 選択可能生地 2mm FD/FD

DRY SUIT MOBBY'S

イラストのカラーはパネルの境界を表現するために編集されています。実際の色とは多少異なりますのでご注意ください。

無縫製工法で作られたクロロプレン製水面用ドライスーツで、ファブリック素材が大半を占めるリバーレスキュー用スーツの新たな提案商品です。2mm厚のゴムによる軽量化と、無縫製技術による防水性を実現しました。受注生産品につき、カラー指定の他、名入れ、リフレクター取付、ブーツへの変更など、お好みの仕様にて承ります。



品番	XCDAL-310A4
品名	SRSC-CR型
価格	オープンブライス
サイズ	既製またはオーダー
カラー	オーダー
素材	本体: FD/FD 2mm厚 ネック・リスト: クロロプレンシール2mm厚 ソックス: ラテックスシール パッド: PU製
オプション	排気バルブ取り付け マーク取付 (詳細はP38参照) リフレクターの追加 サイドポケットの追加 ラジアルブーツへの変更
付属品	サスペンダー、ZIP TECH(YKK製AQUASEAL®)専用ケア用品

イラストのカラーはパネルの境界を表現するために編集されています。実際の色とは多少異なりますのでご注意ください。

スムーズにボードを乗り降りできるようバックルを両サイドに配置したベストです。肩・ウエスト・サイドベルトでフィット感の調整が可能。災害現場で有用なDリング、リフレクターや大容量ポケットが装備されています。



品番	WRSREWPF2
品名	WRSレスキューベスト PFD
価格	オープンブライズ
サイズ	SM, LXL, XXL
カラー	レッド+イエロー
素材	500D CORDURA+200D ナイロンシェル

レスキューベストに取り付けて使用するアクセサリです。伸び縮みするベルト構造 (38cmから50cm) で、ユーザーの動きを妨げません。本体には視認性に優れたカラーを採用。



品番	WRSCOT1
品名	WRSカウズテール
価格	オープンブライズ
サイズ	38cm ~ 50cm
カラー	レッド+イエロー
素材	管状ウェビング, 316 ステンレス鋼リング

危険物を貫通しないセーフティーソールを標準装備 (EN ISO 20345:2011 SIP SRCの安全基準をクリア) したブーツです。BOA®のフィットシステムを採用し、ダイヤルでフィット感を微調整できます。濡れた岩場でも滑りにくいニトリルラバーソールと、グラスファイバー製のつま先カバーで、安心安全を提供します。



品番	WRSVSW1
品名	WRSウオーターレスキューブーツ
価格	オープンブライズ
サイズ	21,22,23,24,24.5,25,26,27,28,28.5,29,30,31
カラー	レッド+イエロー
素材	合成皮革+ネオプレン+ニトリルラバーソール

高所作業や水難救助に最適な多目的ヘルメットです。額のストラップの長さを調整できることに加えて、頭部の高さも調節可能です。ヘルメット内部の湿気を排出するドレインホールによって、長時間着用時の不快感を軽減します。



品番	WRSHEWRS3W1
品名	WRSテクニカルレスキューヘルメット
価格	オープンブライズ
サイズ	頭の外周 52cm ~ 65cm
カラー	ホワイト
素材	難燃性熱可塑性シェル

ロープの長さ・太さが異なる5種類から選べるスローバッグです。収納バッグはメッシュ素材を部分的に採用し、水中に落としても内部に水が溜まらず、乾きやすい構造となっています。暗い場所や夜間時にも操作しやすいリフレクター付き。



品番	WRSTBW1
品名	WRSスローバッグ
価格	オープンブライズ
サイズ	ロープ:無し, Φ8mm 15m, Φ8mm 20m, Φ8mm 25m, Φ10mm 15m, Φ10mm 20m
カラー	レッド
素材	ナイロン+反射材

WRSスローバッグの収納ポケット付きのベルトです。ウエストのベルトは身体にしっかりフィットするように設計されています。クイックリリースバックルを採用し、緊急時にも素早いリリースが可能。



品番	WRSBW1
品名	WRSベルト
価格	オープンブライズ
サイズ	ウエスト:71cm~152cm
カラー	グレー
素材	耐引裂性ナイロン

親指と人差し指の間を補強し、耐久性とグリップ力に優れたグローブです。裏生地は保温性と速乾性が特長のフリース素材を採用しています。一目で左右を識別できるよう、リストタブの色を変えています。手首内側には持ち運び時に役立つカラビナループ付き。



品番	WRSARG01
品名	WRSアクアローブグローブ
価格	オープンブライズ
サイズ	S, M, L, XL, XXL
カラー	ブラック+ライトブラウン
素材	スウェード

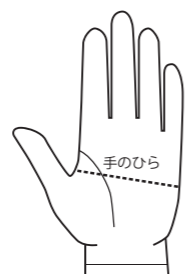

サイズ	S	M	L	XL	XXL
手のひら	9.7	10.2	10.7	11.2	11.7

(cm)

顔にぴったりとフィットするスキンフェイスシールが浸水を抑えます。さらに、フード内部の空気は確実に排出し、外部からの浸水は許さない、独自の排気システム(S.E.V.)を採用しています。ネック部分の素材もストレッチ性があり装着しやすく、首の締め付け感を軽減します。

範例

スタイル: ドライフード

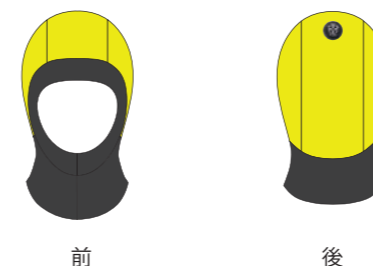

Body - A = 3.5FX/SP (YEL)

スタイル及びカラー選択部位

Body - A



S.E.V.=SOFT EXHAUST VALVE
フード内の空気を排出しながら内部への浸水は許さない、独自の特殊機能です。

品番	XHCR-82000
品名	ドライフード
価格	オープンブライズ
サイズ	既製またはオーダー
カラー	オーダー
オプション	マスクホルダー + ¥1,500 (税込¥1,650) / ツバ付き (無料) ピブ付き標準または長め + ¥1,500 (税込¥1,650) S.E.V. 無し仕様 (無料) / 頭頂部エア抜き穴・6穴追加 (無料) ※S.E.V. はなくなりませ リフレクターの取付 + ¥2,000 (税込¥2,200)・一箇所 ヒアリングホールの追加 + ¥1,000 (税込¥1,100)

	S	MS	M	ML	L	XL	XXL
頭 囲	54-55	55-56	56-57	57-58	58-59	59-60	60-61
首 囲	29-31	31-33	33-35	35-37	37-39	39-41	41-42

(cm)

イラストのカラーはパネルの境界を表現するために編集されています。実際の色とは多少異なりますのでご注意ください。

シンプルでベーシックなフードです。頭頂部にエア抜き穴付き。

範例

スタイル: フード

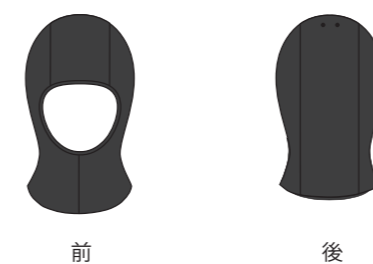

Body - A = 3.5FX/SP (BLK)

スタイル及びカラー選択部位

Body - A



品番	XKJX-810000
品名	フード
価格	オープンブライズ
サイズ	既製またはオーダー
カラー	オーダー

	S	MS	M	ML	L	XL	XXL
頭 囲	54-55	55-56	56-57	57-58	58-59	59-60	60-61
首 囲	29-31	31-33	33-35	35-37	37-39	39-41	41-42

(cm)

イラストのカラーはパネルの境界を表現するために編集されています。実際の色とは多少異なりますのでご注意ください。

COMFORT AERO II

薄手で暖かく、軽やかな着心地のクロブレンドライスーツ専用のインナーです。生地に蓄熱加工を施すことで保温性が従来比8%UP、さらに抗菌加工を施した繊維がニオイの発生を軽減します。足首部は裾のまくれ上がりを防ぐゴムひもを標準装備しています。

品番	AAG-6120 / AAG-6150
品名	コンフォート エアロ II
価格	¥25,800(税込¥28,380)
サイズ	XXS, XS, S, M, L, XL
カラー	ブラック
素材	トップス: 本体 ポリエステル92%、ポリウレタン8% 手首 ポリエステル100% ボトムス: 本体 ポリエステル92%、ポリウレタン8%



	XXS	XS	S	M	L	XL
身長	155	160	165	170	175	180
上胸囲	79	80	90	92	94	98
腹囲	65	67	74	76	78	81
股下	63	65	68	70	73	75

(cm)

COMFORT PRIME

中綿素材PRIMALOFT®を採用したシェルドライ専用インナーです。PRIMALOFT®は、暖かさはもちろん、軽さ、強撥水性、超速乾性も兼ね備えており、水温の低い冬場の潜水時に寒さから体を守ります。足首部は裾のまくれ上がりを防ぐゴムひもを標準装備しています。

品番	AAG-6400
品名	コンフォート プライム
価格	¥49,800(税込¥54,780)
サイズ	XS, S, M, MB, L
カラー	ブラック
素材	表: 30Dナイロン 中綿: PRIMALOFT SPORTS 133g、NEEDLED 100g 裏: ボディ部分フリース、手足部分30Dナイロン



	XS	S	M	MB	L
身長	160	165	170	170	175
上胸囲	80	88	92	97	94
腹囲	67	72	76	91	78
尻囲	88	94	90	95	92
股下	65	68	70	70	73

(cm)

WARM PLUS

1mm厚クロブレンドゴムをストレッチジャージと中空起毛ジャージで挟み合わせたウェットスーツ専用のインナーです。スタイル展開はタッパーとロングパンツとなります。2ピーススタイルのウェットスーツやセミドライのインナーとしてご使用いただくことで保温性がさらにアップします。

MEN'S WARM PLUS LS TAPPER/ LONG PANTS

品番	AG-7610
品名	メンズウォーム プラス ロングスリープタッパー
価格	¥21,000(税込¥23,100)
品番	AG-7640
品名	メンズウォーム プラス ロングパンツ
価格	¥23,000(税込¥25,300)
サイズ	M, L, XL
カラー	ブラック
素材	ナイロン/クロブレンドゴム1mm厚/中空系起毛ジャージ

男性サイズ

	M	L	XL
身長	163-172	171-178	172-180
胸囲	84-91	89-96	94-102
腹囲	68-75	72-81	77-87
尻囲	84-91	89-96	94-102
股下	66-72	69-75	72-79

(cm)



WOMEN'S WARM PLUS LS TAPPER/ LONG PANTS

品番	AG-7710
品名	ウィメンズウォーム プラス ロングスリープタッパー
価格	¥21,000(税込¥23,100)
品番	AG-7740
品名	ウィメンズウォーム プラス ロングパンツ
価格	¥23,000(税込¥25,300)
サイズ	S, M, L
カラー	ブラック
素材	ナイロン/クロブレンドゴム1mm厚/中空系起毛ジャージ

女性サイズ

	S	M	L
身長	147-155	154-162	160-196
胸囲	74-79	77-84	83-89
腹囲	54-62	58-66	65-72
尻囲	78-82	82-90	89-95
股下	59-63	62-67	67-72

(cm)

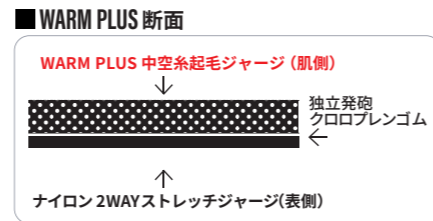

長靴に採用している鋼製の先芯はJIS T8101 安全靴規格に準ずる性能を有します。また、長靴には踏み抜き防止板が標準装備です。膝と尻の補強には耐摩耗素材のメルコドットを採用して耐久性を高めました。

長さの調整が可能なバックル式のサスペンダーです。

内側のフック付きポケットには小物を収納可能です。

ウエストベルトにより生地のだぶつきを抑えて運動性を高めます。

装備品などを吊ることが可能なDリングが両脇に付属します。

擦れやすい膝部と尻部はメルコドットで補強しています。

耐油性に優れた長靴が標準装備で、鋼製の先芯はJIS T8101 安全靴規格に準ずる性能を有します。



品番	XCDW-3000
品名	LWF型(安全胴長)
価格	オープンプライス
サイズ	M, L, XL (詳細は下記チャートをご参照ください)
カラー	オレンジ
素材	本体: コーデュラ300D透湿防水素材 補強部: メルコドット

	ML	L	XL
身長	170	175	180
上胸囲	92	94	96
尻囲	93	95	97
股下	71	73	75
足長	26	27	28

(cm)

【サイズオーダー可能商品】採寸の方法はP36をご参照ください。

既製サイズチャートはページ下部をご参照ください。既製サイズの場合でも、首囲・手首囲・ブーツサイズ(22~32cm/1cmきざみ)はオーダー可能です。

PRO DRY BE PRO DRY FE A.C.T.

DRY SUIT 

HWS 型

WET SUIT 

イラストのカラーはパネルの境界を表現するために編集されています。実際の色とは多少異なりますのでご注意ください。

PRO DRY BE

大深度、長時間、高頻度。過酷な使用環境にも対応できる"耐久性の高さ"を最重視したモデル。本体は必要最小限のパネル数を防水ラジアルテープで連結しています。さらに、全身を単一素材で統一することで異素材間で生じる歪みも抑制します。



排気バルブの標準仕様は、ロック時でも安全のため一定圧以上で排気されるよう設計をされていますがご要望に応じてロック圧を高くすることも可能です。

開口部は故障の少ないコードロックシステムを採用しました。

腹部には、ドレインホール(水抜き穴)を標準装備しています。

プロ仕様の防水ジップ(BDM 12TZN CR)を採用しています。標準仕様の約2倍の耐圧性能を有します。

小用ファスナー(オプション)の取り付けが可能です。

オプションで写真のラバーパッドへの変更が可能です。※標準はラジアルパッドです

ラジアルブーツまたは長靴タイプのハードブーツより選択が可能です。※写真はラジアルブーツです

PRO DRY FE

大深度、長時間、高頻度。過酷な使用環境にも対応できる"耐久性の高さ"を最重視したモデル。着脱開口部には、防水ジップを使用せずに筒状の着脱口をコードでロックし、防水する構造を採用しました。防水ジップの故障リスクをなくしたドライスーツです。

	SA	SB	MA	MB	LA	LB	LLA	LLB	3LA	3LB
身長	161-165	161-165	166-170	166-170	171-175	171-175	176-180	176-180	181-185	181-185
体重	46-54	50-58	54-62	58-66	62-70	66-74	70-78	74-82	78-86	82-90
背丈	55-60	55-60	59-64	59-64	63-68	63-68	67-72	67-72	71-76	71-76
上胸囲	85-91	89-95	89-95	93-99	93-99	97-103	97-103	101-107	101-107	105-111
腹囲	70-76	74-80	74-80	78-84	78-84	82-88	82-88	86-92	86-92	90-96
尻囲	82-88	86-92	86-92	90-96	90-96	94-100	94-100	98-104	98-104	102-108
太腿囲	45-50	48-53	48-53	51-56	51-56	54-59	54-59	57-62	57-62	60-65
股下	64-67	64-67	67-70	67-70	70-73	70-73	73-76	73-76	76-79	76-79
足サイズ	24-24.5	24-24.5	25-25.5	25-25.5	26-26.5	26-26.5	27-27.5	27-27.5	28-28.5	28-28.5
取付ブーツ	26	26	27	27	28	28	29	29	30	30

(cm)

品番	XCDD-5000	XCDD-5100
品名	PRO DRY BE	PRO DRY FE
価格	オープンブライズ	
サイズ	SA,SB,MA,MB,LA,LB,LLA,LLB,3LA,3LB (詳細はページ左記をご参照ください)	
カラー	ブラック	
素材	3.5mmまたは5mmハードラジアル(HRD) / スタンダードジャージ(ST)	
オプション	P13,P16-17をご参照ください。 フットバルブ/リストバルブ/小用防水ファスナー 排気バルブ高圧スプリングタイプへの変更	
付属品	ネックベルト、リストベルト、 中圧ホース、ファスナー蠟、 スーツバッグ、リペアキット	ネックベルト、リストベルト、中圧ホ- ース、スーツバッグ、リペアキット、 コードロック

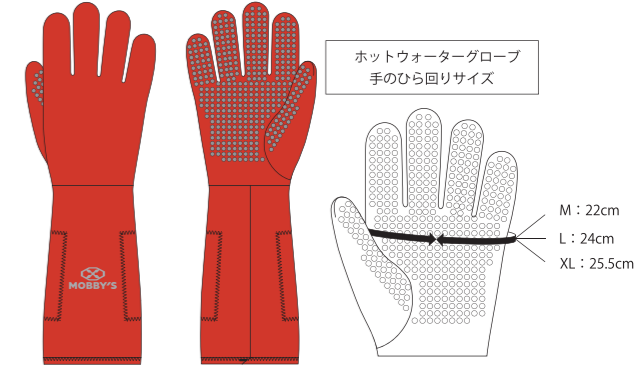
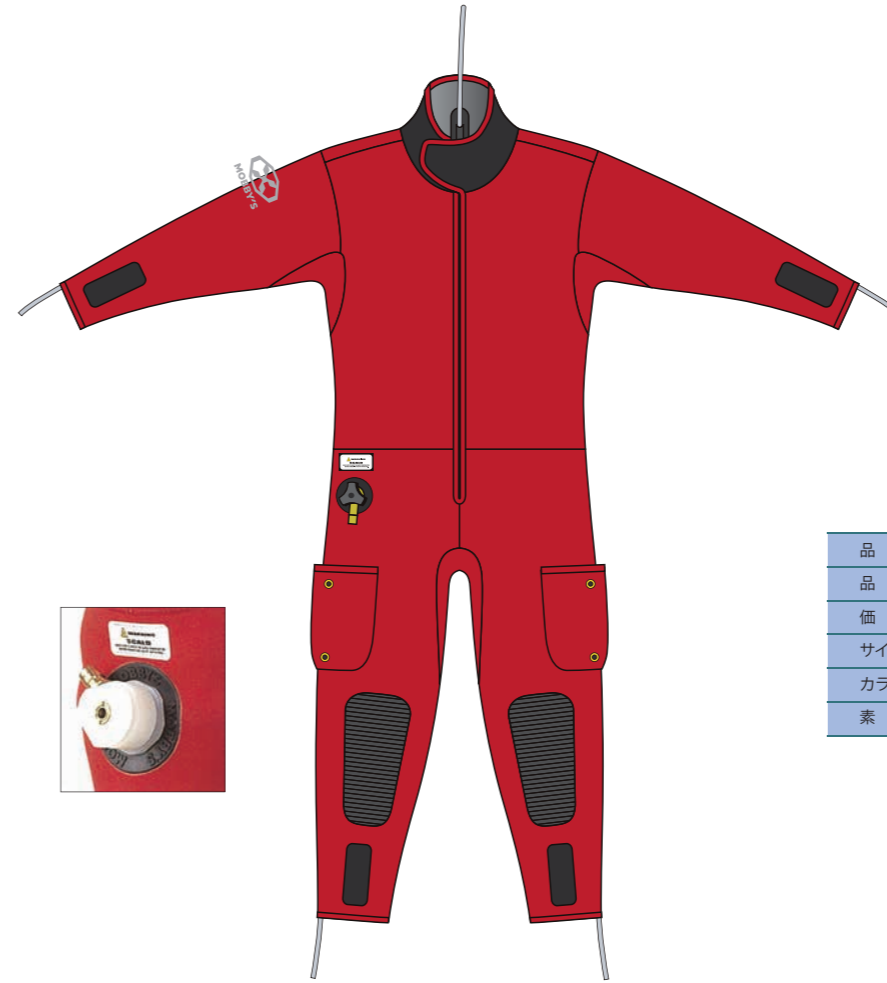

ホットウォーターグローブ
手のひら回りサイズ

M: 22cm
L: 24cm
XL: 25.5cm

品番	XHWD-2000
品名	HWS型グローブ
価格	オープンブライズ
サイズ	M,L,XL
カラー	レッド
素材	アーマーテックス(ATX) / スタンダードジャージ(ST)



品番	XHWD-3000
品名	HWS型ブーツ
価格	オープンブライズ
サイズ	27cm, 28cm, 29cm
カラー	レッド
素材	アーマーテックス(ATX) / スタンダードジャージ(ST)

品番	XHWD-1000
品名	HWS型フルスーツ
価格	オープンブライズ
サイズ	S,M,L,XL (詳細はページ下部をご参照ください)
カラー	レッド
素材	アーマーテックス(ATX) / スタンダードジャージ(ST)

	S	M	L	XL
身長	170	175	180	185
上胸囲	98	102	106	110
腹囲	76	80	84	88
尻囲	81	85	89	93
股下	69	71	73	75

(cm)

【サイズオーダー可能商品】採寸の方法はP36をご参照ください。
既製サイズチャートはP37をご参照ください。

SMP-σ 型 (素潜り用ウェットスーツ) A.C.T. WET SUIT MOBBY'S

イラストのカラーはパネルの境界を表現するために編集されています。実際の色とは多少異なりますのでご注意ください。

コストパフォーマンス性に優れたA.C.T. 導入モデル。素潜り漁や、作業用として好まれるシンプルなデザインシリーズです。豊富なスタイルと素材、オプションを組み合わせてオーダーいただけます。

品番 スタイル	XCDW-6161 フルスーツ	
	XCDW-6131 スプリング	
	XCDW-6112 ビーバーテールジャケット	
	XCDW-6111 ジャケット	
	XCDW-6122 プルオーバービーバーテールフードジャケット	
	XCDW-6113 プルオーバービーバーテールジャケット	
	XCDW-6121 プルオーバーフードジャケット	
	XCDW-6171 スタンダードパンツ	
	XCDW-6140 ロングジョン	
	XCDW-6193 ハーフパンツ	
価格	オープンプライス	
	既製またはオーダー	
	ブラック	
	サイズ	3.5mm SS/CS (スムーススキン / セルススキン)
		5mm SS/CS (スムーススキン / セルススキン)
		6.5mm SS/CS (スムーススキン / セルススキン)
		5mm SS/SS (スムーススキン / スムーススキン)
		6.5mm SS/SS (スムーススキン / スムーススキン)
		3.5mm FD/SS (ファインデックス / スムーススキン) ※
		5mm FD/SS (ファインデックス / スムーススキン) ※
6.5mm FD/SS (ファインデックス / スムーススキン) ※		
2mm HP/RT (ハイパー / リベルサーモ)		
3.5mm HP/ESC (ハイパー / エコスリップコート)		
素材	3.5mm FX/SP (FXスパン / スポーツバイル)	
	5mm FX/SP (FXスパン / スポーツバイル)	
	6mm SUS (スムーススキン / スムーススキン)	
	6.5mm SS/ESC (スムーススキン / エコスリップコート)	
	6.5mm FD/ESC (ファインデックス / エコスリップコート)	
	※マークの素材は、表スキンor裏スキンから選択が可能です	
	オプション	P31をご参照ください



生地の特長

ハイパー

より高い運動性が要求されるサーフィン用スーツでも定評のある、超高伸率ジャージです。

エコスリップコート

スキン素材が肌に密着し、高い保温性を発揮します。その密着性の高さから着脱しにくい欠点がありましたが、滑性素材をコーティングすることにより着脱性を向上。環境と人体への負担が少ない水性加工で仕上げられています。

スムーススキン

滑らかで艶のある表面を特徴とする繊細な生地。陸上での風冷えを抑える乾きの速さと着心地の良さがプロダイバーに好評です。

ファインデックス

タテ・ヨコ方向に最大230%伸縮する2wayストレッチジャージです。

セルスキン

水を弾き、肌に密着して断熱効果を保持する表面加工。着脱の際にはパウダーを使用したり、水中で行う必要があります。表面強度が低下するため取り扱いにはご注意ください。



about WETSUITS OPTIONS ▶▶▶

SMP-σ型スーツ・オプションについて

1: ウエストファスナー (フリー)

位置 (正面中央 / 背面中央 / 左または右寄り)
ファスナー長30cm

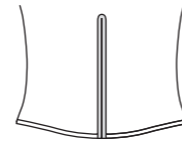

フードジャケットやプルオーバージャケットの着脱をサポートします。バリアタイプより着脱のしやすさに優れます。
XHOP-714003: ¥6,000 (税込¥6,600) ・一箇所
※両面スキン素材を選択の場合、取付不可となります

2: ウエストファスナー (バリア)

位置 (正面中央 / 背面中央 / 左または右寄り)
ファスナー長30cm

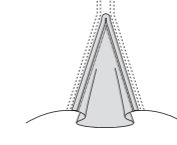

ファスナーからの浸水が肌に直接触れるのを防ぎ、フードジャケットやプルオーバージャケットの着脱をサポートします。
XHOP-719003: ¥6,000 (税込¥6,600) ・一箇所
※両面スキン素材を選択の場合、取付不可となります

3: 手首ファスナー

位置 (親指側 / 小指側 / 掌側 / 甲側)



手首の着脱をサポートします。
XHOP-714001: ¥5,000 (税込¥5,500) ・左右一対
※両面スキン素材を選択の場合、取付不可となります
※掌側と8: エルボーパッドは同時選択ができません

4: 足首ファスナー

位置 (外側 / 内側 / 後側)

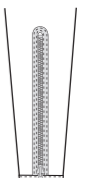

足首の着脱をサポートします。
XHOP-714002: ¥5,000 (税込¥5,500) ・左右一対
※両面スキン素材を選択の場合、取付不可となります

5: フロントショートファスナー

位置 (正面中央 / 左または右寄り)
ファスナー長 シーガル12cm, ロングジョン30cm

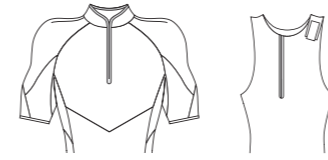

休息時に圧迫感を開放します。
XHOP-714003: ¥6,000 (税込¥6,600) ・一箇所
※両面スキン素材を選択の場合、取付不可となります

6: ベルクロ留めビーバーテール

位置 (正面中央 / 左または右寄り)
ファスナー長 シーガル12cm, ロングジョン30cm

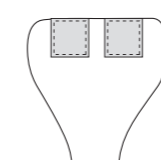

金属製の留め具をベルクロに変更します。
XHOP-700003: 無料

7: ヒップパッド

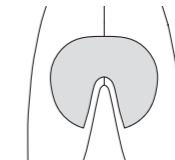

尻部を補強します。
ラジアル補強 XHOP-723006: ¥10,000 (税込¥11,000)
ジャージ補強 XHOP-723007: ¥8,000 (税込¥8,800)

8: エルボーパッド

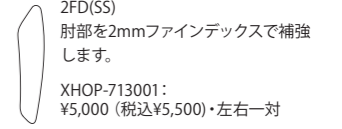

2FD(SS) 肘部を2mmファインデックスで補強します。
XHOP-713001: ¥5,000 (税込¥5,500) ・左右一対
ラバー 肘部をラバーシートで補強します。
XHOP-713002: ¥6,000 (税込¥6,600) ・左右一対
※3: 手首ファスナー (掌側) との同時選択はできません
※表側がスキン素材のスーツには選択ができません

9: ニーパッド

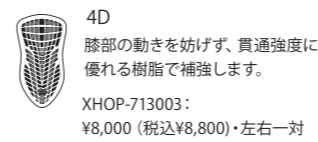

4D 膝部の動きを妨げず、貫通強度に優れた樹脂で補強します。
XHOP-713003: ¥8,000 (税込¥8,800) ・左右一対

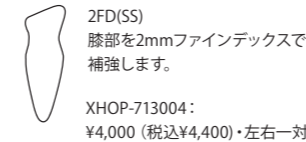

2FD(SS) 膝部を2mmファインデックスで補強します。
XHOP-713004: ¥4,000 (税込¥4,400) ・左右一対

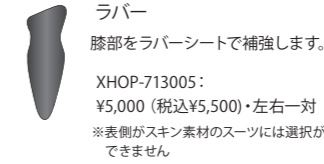

ラバー 膝部をラバーシートで補強します。
XHOP-713005: ¥5,000 (税込¥5,500) ・左右一対
※表側がスキン素材のスーツには選択ができません

10: 埋め込みニーパッド (素潜り用ウェットスーツオプション)

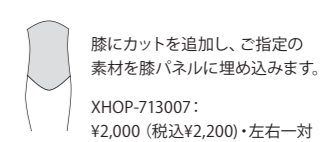

膝にカットを追加し、ご指定の素材を膝/パネルに埋め込みます。
XHOP-713007: ¥2,000 (税込¥2,200) ・左右一対

11: 肩ベルクロの追加



ロングジョンの着脱をサポートします。
XHOP-719001: ¥2,000 (税込¥2,200) ・一箇所

13: Dリング

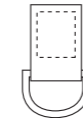

装備品などを吊り下げておけるリングです。
XHOP-719004: ¥1,500 (税込¥1,650) ・一箇所
※表側がスキン素材のスーツには選択ができません

14: サイドポケット (BLK)

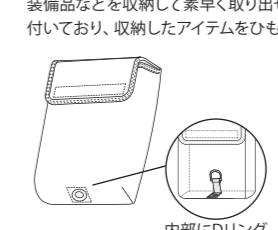

装備品などを収納して素早く取り出せるポケットです。ポケットの内側にはDリングが付いており、収納したアイテムをひもなどで固定できます。
大: 縦20cm x 横15cm x マチ4cm
小: 縦20cm x 横15cm x マチ2cm
XHOP-715001: ライクラ: ¥9,000 (税込¥9,900) ・一箇所
ファインデックス: ¥9,000 (税込¥9,900) ・一箇所
※表側がスキン素材のスーツには選択ができません

15: ヒアリングホールの追加

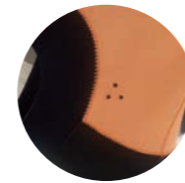

XHOP-719005: ¥1,000 (税込¥1,100) ・左右一対

17: 仕上げ加工

テープ仕上げ 開口部にテープ加工を施すことで、末端の傷みを防止します。ジップ取り付けの無いスーツに加工を施すと、開口部の伸びは損なわれます。

XHOP-712001: ¥1,500 (税込¥1,650) ・フルスーツ、スタンダードパンツ、パンツ
XHOP-712001: ¥2,500 (税込¥2,750) ・上記以外のスタイル
XHOP-712001: ¥700 (税込¥770) ・フード
XHOP-712001: 手首左右一対¥2,000 (税込¥2,200) ・足首左右一対¥2,000 (税込¥2,200)

※上記オプションに記載の寸法やイラストは目安です
スーツのサイズや設置場所により異なりますので予めご了承ください



水切り仕上げ (素潜り用ウェットスーツオプション) 開口部の切りっぱなし部分に水切りパーツを取り付け、浸水をミニマムに抑えます。

XHOP-712003: ¥8,000 (税込¥8,800) ・フルスーツ、L/Sジャケット、スタンダードパンツ、パンツ
XHOP-712003: ¥11,000 (税込¥12,100) ・上記以外のスタイル
XHOP-712003: ¥2,500 (税込¥2,750) ・フード
XHOP-712003: 手首左右一対¥5,000 (税込¥5,500) ・足首左右一対¥5,000 (税込¥5,500)



【サイズオーダー可能商品】採寸の方法はP36をご参照ください。

既製サイズチャートはP37をご参照ください。既製サイズの場合でも、首囲・手首囲・ブーツサイズ(22~32cm/1cmきざみ)はオーダー可能です。

WORKING DRY A.C.T.

DRY SUIT MOBBY'S

ACCESSORIES MOBBY'S

軽快で動きやすい完全防水スーツです。頭まで没する可能性のあるシラスウナギ漁など、水中作業や落水の危険性のある船上作業では必需品です。ブーツタイプは、ハードブーツ(長靴)またはラジアルブーツより選択が可能です。



品番	XCDD-6000
品名	WORKING DRY
価格	オープンブライズ
サイズ	既製またはオーダー
カラー	オーダー
素材	4.5 FX/SPまたは5FD/FD
オプション	給気/バルブの取付 + ¥9,000 (税込¥9,900) 排気/バルブの取付 + ¥9,000 (税込¥9,900)
付属品	サスペンダー、YKKアクアシールジップケアワックス

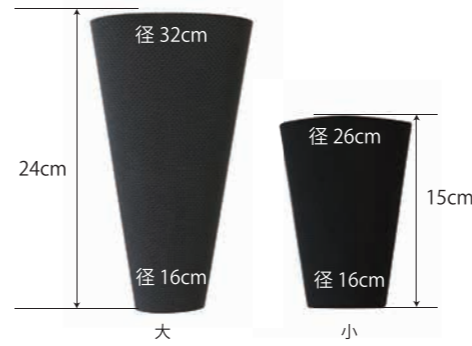

品番	XCDA-0001
品名	腕抜き 左右一対
価格	オープンブライズ
サイズ	大(16 x 24 x 32cm) 小(16 x 15 x 26cm)
カラー	ブラック
素材	3mmシャークスキン/ジャージ

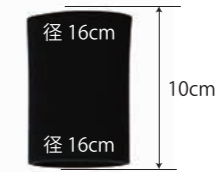

品番	XCDA-0002
品名	腕輪 左右一対
価格	オープンブライズ
サイズ	16 x 10 x 16cm
カラー	ブラック(FD/FDはオーダー可)
素材	3mmシャークスキン/ジャージ (ブラックのみ) 3mm FD/FD



品番	XCDA-0003
品名	ニーガード
価格	オープンブライズ
サイズ	メンズフリー (膝上36~40cm、膝下32~36cm) ウィメンズフリー (膝上33~37cm、膝下29~33cm)
カラー	オーダー
素材	3mm FD/FD

GLOVE



品番	GS-9240K
品名	3SJシャークグローブ
価格	オープンブライズ
サイズ	S, M, L, XL, XXL
カラー	ブラック
素材	3mmシャークスキン/ジャージ



品番	GS-9160K
品名	3WJノンスリップグローブII
価格	オープンブライズ
サイズ	S, M, L, XL, XXL
カラー	ブルー
素材	3mm両面ジャージ



品番	GS-9310K
品名	3JRグローブ
価格	オープンブライズ
サイズ	S, M, L, XL
カラー	ブラック
素材	3mmジャージ/リベルスキン



品番	GS-9320K
品名	3JR指先ディッピンググローブ
価格	オープンブライズ
サイズ	S, M, L, XL
カラー	ブラック
素材	3mmジャージ/リベルスキン



品番	GS-9330K
品名	3JR手の平ディッピンググローブ
価格	オープンブライズ
サイズ	S, M, L, XL
カラー	ブラック
素材	3mmジャージ/リベルスキン

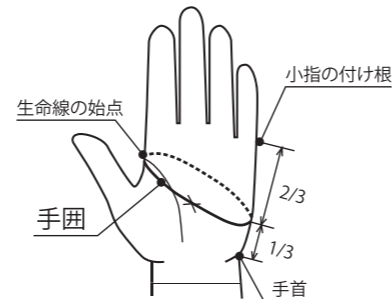

サイズ	S	M	L	XL	XXL
手囲	21	23	25	27	29

(cm)

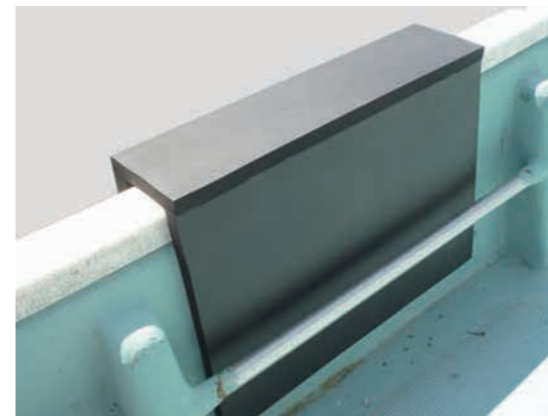

ウニ、アワビなどのカギトリ漁の際に、船べりに掛けて膝を守ります。外側に向けて垂らせば、防舷材としてもご使用いただけます。

品番	XCDA-0005
品名	シークッション
価格	オープンブライズ
サイズ	M (①530 x ②70 x ③130 x ④360mm) L (①530 x ②70 x ③130 x ④650mm) ML (①700 x ②70 x ③130 x ④360mm) LL (①700 x ②70 x ③130 x ④650mm)
カラー	ブラック
素材	19mm両面スキン

牡蠣処理場などにおける作業時に、作業スペースに掛けて身体を守ります。シークッションと同様の形状です。

品番	XCDA-0006
品名	水産加工場向けクッション
価格	オープンブライズ
サイズ	A (①300 x ②50 x ③165 x ④160mm) B (①300 x ②30 x ③100 x ④200mm) Bロング (①300 x ②30 x ③100 x ④350mm) C (①300 x ②30 x ③140 x ④150mm) c幅広ロング (①450 x ②60 x ③140 x ④350mm) 上記以外のサイズはお問い合わせください。
カラー	ブラック
素材	19mm両面スキン



品番	XCDA-0007
品名	フロアーマット
価格	オープンブライズ
サイズ	大(400mm x 500mm) 小(300mm x 400mm)
カラー	ブラック
素材	19mm両面スキン、6mm両面スキン

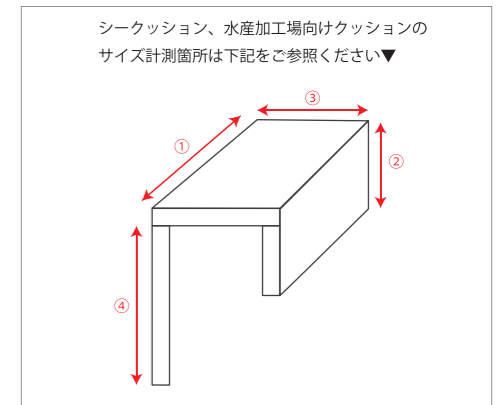

LIFE SUIT



フロントジップの内側はバリア構造になっており、胸元程度の水深における水中作業にも適しています。

品番	XCDW-6000
品名	ライフスーツ・ワンピース
価格	オープンプライス
サイズ	S,M,ML,L,XL (詳細はページ下部をご確認ください イージーオーダーも承ります)
カラー	ブラック
素材	3mmシャークスキン/ジャージ、 5mmシャークスキン/ジャージ



ノリ・ワカメの養殖や、ウニ・アワビ漁などの水中に手を入れて行う作業に最適です。クロロプレン素材なので、濡れても保温性を維持します。

品番	XCDW-6100
品名	ライフスーツ・ジャケット
価格	オープンプライス
サイズ	S,M,ML,L,XL (詳細はページ下部をご確認ください イージーオーダーも承ります)
カラー	ブラック
素材	3mmシャークスキン/ジャージ (一部ジャージタイプも選択可能)



ウェットスーツやドライスーツの製造で培った"解剖学的追従カット"を採用した胸長です。長時間の作業下でも履き心地良く、ストレスをミニマムに抑えます。

品番	XCDW-6200
品名	ライフスーツ・リアス胸長
価格	オープンプライス
サイズ	S,M,ML,L,XL (詳細はページ下部をご確認ください イージーオーダーも承ります)
カラー	ブラック
素材	5mmシャークスキン/ジャージ
オプション	内股ジャージ貼り + ¥5,500 (税込¥6,050) 肩ベルトをバックルタイプへ変更 (無料) 内ポケットの取付 + ¥1,000 (税込¥1,100)



動きやすさにこだわった防寒&防水着。ジャケットと組み合わせれば一定の浮力もあり、万が一のときにも安心です。

品番	XCDW-6300
品名	ライフスーツ・サロベツ
価格	オープンプライス
サイズ	S,M,ML,L,XL (詳細はページ下部をご確認ください イージーオーダーも承ります)
カラー	ブラック
素材	3mmシャークスキン/ジャージ

ライフスーツ・ジャケットのサイズチャートはこちら

	S	M	L	XL
身長	155	165	175	185
上胸囲	80	87	94	101
桁丈	68	74	80	86
手首囲	15	16	17	18

(cm)

ライフスーツ・ワンピース、胸長、サロベツのサイズチャートはこちら

	XS	S	M	MB	L	LB	XL	XLB
身長	155-160	160-165	165-170	165-170	170-175	170-175	175-180	175-180
背丈	66	68	70	70	74	74	78	78
胸囲	95	100	100	110	110	120	120	130
腹囲	95	100	100	110	110	120	120	130
尻囲	95	100	100	110	110	120	120	130
股下	70	72	74	74	78	78	82	82
太腿囲	60	63	63	68	68	73	73	78
長靴サイズ	24	24	25	26	26	27	27	28

(cm)



採寸をする前に

□採寸は自然体を保ち、必ず水着姿で正確に測定してください。

□採寸には日本ウェットスーツ工業会指定の専用治具(¥2,000 (税込¥2,200))を使用してください。

□採寸の値は再度チェックし、間違いがないか確認してください。

□体重以外の値はセンチメートル(cm)で表記してください。最小単位は0.5cmで記入してください。

□採寸の基本となる各点

頸椎点(A点) = 首を前に曲げたときに、首の後ろにできる突起の先端部分。

肩先点 = 肩の骨の一番先端の突起部。

ウエスト点 = 背骨の中心位置でウエスト(腹囲)の高さ。

股付け根点 = 股の付け根の最も高い位置。

手首点、内果点 = くるぶしの最も突出している点。

脛骨点 = 膝の皿の中心の高さの内側。膝関節にあたる部分。

採寸をする前に

□③ 総丈 = 新背丈 + ⑦ 股下

□④ 新背丈 = ⑤ 股上 + ⑥ ウエスト丈

□⑬ 桁丈 = ⑪ 肩幅 / 2 + ⑫ 袖丈

HOW TO MEASURE

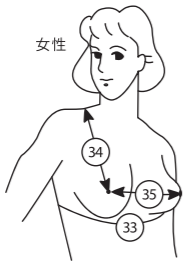
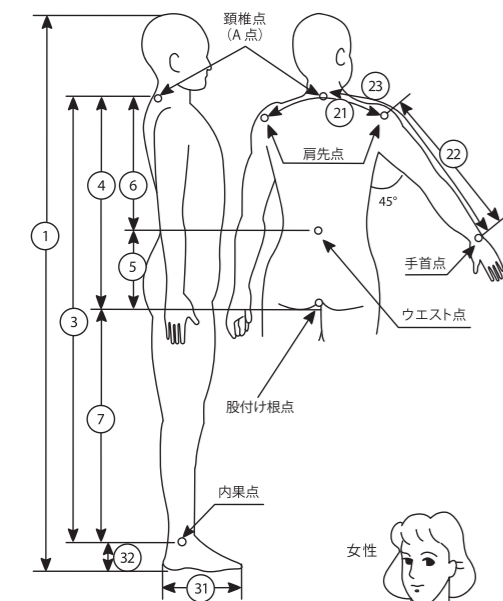

1	身長	正確に測定します
2	体重	体重計を使い正確に測定します
3	総丈	頸椎点(A点) から内果点(内くるぶし中心) までを測定します
4	新背丈	股付け根点から頸椎点(A点) まで一気に計測します
5	股上	股付け根点からウエスト点を測定します
6	ウエスト丈	頸椎点(A点) からウエスト点まで測定します
7	股下	股から内果点(内くるぶしの中心点) までを測定します
8	首囲	首の最も細いところを測定します
9	上胸囲	ごく自然体にて、上肢を下垂した状態で脇の下周りを測定します
10	胸囲	ごく自然体にて、上肢を下垂した状態で乳頭上の胸周りを測定します
11	腹囲	へその少し上の最も細い部位を測定します
12	下腹囲	腹部の最突出部。下腹部周りを測定します
13	尻囲	尻部で最も太い部位を測定します
14	太腿最大囲	太腿付け根の最も太い部位を測定します
15	太腿中間囲	太腿の中間(股下と膝の皿の中心点との中間点) を測定する
16	膝上囲	膝の上周りを測定します
17	膝下囲	膝の皿下の最も細い部位を測定します
18	フクラハギ囲	フクラハギの最も太い部位を測定します
19	足首囲	内果(内くるぶし) のすぐ上で、最も細い部位を測定します
20	スネ長	頸骨点の内側から内果点(内くるぶしの中心点) までを測定する
21	肩幅	左右の肩先点間を頸椎点(A点) を通過して体表にそって測定します
22	袖丈	腕を45°に開いた状態で、肩先点から手首点までを測定します
23	桁丈	腕を45°に開いた状態で、頸椎点(A点) から肩先点に沿って手首点までを測定します
24	腕付け根囲	腕を45°に開いた状態で、脇下から肩先点の周りを測定します
25	上大腕囲	腕を45°に開いた状態で、脇下の最上大腕部の周りを測定します
26	大腕囲	腕を45°に開いた状態で、上腕二頭筋の最も太い部位を測定します
27	肘囲	肘の最も細い部位を測定します
28	肘下囲	肘のすぐ下の最も太い部位を測定します
29	手首囲	手首の最も細い部位を測定します
30	頭囲	頭の周囲で最大の部位を測定します
31	足長	踵点(かかと) と足先点(つまさき) との間の直線距離を測定します
32	内果高	内果点から足底までを測定します

(女性)

33	アンダーバスト	バストのすぐ下のあたりの胸囲を測定します
34	乳下り	乳頭より垂直に上へ肩の厚みの中央までを測定します
35	乳頭間	乳頭間左右の乳頭から乳頭までの間を測定します

※身長が190cm以上の方のご注文は10%の割増料金を頂戴いたします

既製サイズチャート

2023年3月1日より、日本ウェットスーツ工業会の採寸マニュアルの改訂に伴い採寸の順番が一部変更となりました。

MEN'S WETSUITS / DRYSUITS

呼称	88Y3	92YA3	92J4	88JY4	90Y4	94YA4	90AB4	88J5	94J5	90JY5	92Y5	94YA5	98A5	92AB5	96J6	92JY6	94Y6	98YA6	94AB6	96Y7	100YA7
ストック略称	S				M						ML						L			XL	
身長	160				165						170						175			180	
体重	56	60	61	58	62	65	63	60	65	63	66	70	75	68	69	67	71	75	72	76	80
総丈	132	132	136	136	136	137	135	140	141	140	141	141	142	140	146	146	146	147	145	151	152
新背丈	65	66	68	67	68	69	68	69	70	69	70	71	72	71	73	72	73	74	74	76	77
股下	67	67	69	69	69	69	68	71	71	71	71	71	71	70	74	74	74	74	72	76	76
上胸囲	88	92	92	88	90	94	90	88	94	90	92	94	98	92	96	92	94	98	94	96	100
腹囲	72	78	72	70	74	80	80	68	74	72	76	80	86	82	76	74	78	84	84	80	86
尻囲	89	91	90	89	91	93	91	89	92	91	93	94	96	93	94	93	95	97	95	96	98
大腿最大囲	50	53	52	50	52	55	51	50	54	52	54	57	60	53	56	54	56	59	55	58	61
膝上囲	36	38	37	36	37	39	36	36	38	37	38	40	41	37	39	38	39	41	38	40	42
フクラハギ囲	34	35	35	33	35	36	34	34	36	35	36	37	38	35	38	37	38	39	36	39	40
肩幅	42	44	44	42	43	45	43	42	45	43	44	45	47	44	46	44	45	47	45	46	48
袖丈	51	51	53	53	53	53	52	55	55	55	55	55	55	54	57	57	57	57	56	59	59
腕付け根囲	39	41	41	39	41	42	40	39	43	41	42	44	45	42	44	42	44	45	43	45	47
大腕囲	27	29	28	26	28	30	28	26	29	27	29	31	33	29	30	28	30	32	30	31	33
肘下囲	25	26	26	25	26	27	25	25	27	26	27	28	29	26	28	27	28	29	27	29	30

MEN'S SHELL DRY

JAPAN SIZE	S	M	ML	MLB	MLBB	L	LB	LBB	LE	NEW	LK	XL	XLB	XLBB	XLE	XXL	XXLB	XXLBB	3XL	4XL	5XL	5XLB
身長	160	165	170	170	170	175	175	175	175	175	180	180	180	180	185	185	185	190	190	195	195	
新背丈	65	67	70	70	70.5	72	72	72	73	73	75	75	75	75.5	77	77	77	80	80	83	83	
股下	65	68	70	70	70	73	73	73	73	72	75	75	75	75	78	78	78	80	80	83	83	
上胸囲	88	90	92	97	102	94	99	104	112	120	98	104	112	120	102	112	122	110	120	114	124	
尻囲	88	89	90	95	103	92	97	102	113	121	94	102	109	121	96	109	119	103	113	114	125	
桁丈	71	74	77	77	77	80	80	80	80	80	82.5	82.5	82.5	82.5	85	85	85	86.5	86.5	87	87	

WOMEN'S WETSUITS / DRYSUITS

呼称	5A1	7A1	9A1	5A2	7A2	11A2	5A3	7A3	9A3	11A3	13A3	9A4	11A4	13A4	11A5
ストック略称		S			MS				M				L		XL
身長		150			155				160				165		170
体重	40	44	50	45	49	55	48	50	55	57	63	53	57	62	62
総丈	122	123	123	127	127	128	130	131	131	132	132	135	136	136	140
新背丈	60	61	62	62	63	64	63	64	65	66	67	65	66	67	68
股下	62	62	62	65	65	65	67	67	67	67	67	70	70	70	73
胸囲	77	80	83	79	81	85	78	80	83	86	90	82	85	88	87
腹囲	59	62	66	60	63	68	58	61	64	68	72	63	66	70	67
尻囲	84	87	90	86	88	91	87	89	91	93	96	90	93	95	94
大腿最大囲	47	49	53	48	50	55	48	50	52	55	59	51	54	58	56
膝上囲	34	35	36	35	36	37	35	36	37	38	41	37	38	40	39
フクラハギ囲	31	32	33	32	33	34	32	33	34	36	38	34	35	37	36
肩幅	36	38	40	38	39	41	37	38	40	41	43	49	41	42	41
袖丈	47	47	47	49	49	49	50	50	50	50	50	52	52	52	54
腕付け根囲	34	35	36	35	36	37	35	36	37	38	40	37	38	39	39
大腕囲	21	23	24	23	24	25	23	24	25	26	27	25	26	27	27
肘下囲	21	22	23	21	22	23	22	22	23	24	25	23	24	25	25

WOMEN'S SHELL DRY

JAPAN SIZE	XS	XSB	S	SB	M	MB	MBB	L	LB	LBB	XL	XLB	XLBB	XLE	XXL	XXLB	XXXL
身長	155	155	160	160	165	165	165	170	170	170	175	175	175	175	180	180	185
新背丈	62	61.5	65	64	67	66.5	66.5	69	69	69	71.5	71.5	71.5	71.5	74	74	76.5
股下	63	64.5	65	67	68	69.5	69.5	72	72	72	74.5	74.5	74.5	74.5	77	77	79.5
上胸囲	79	88	80	91	88	95	99	91	99	107	95	99	107	115	99	111	103
尻囲	87	95	88	97	94	99	105	97	105	113	99	105	113	117	105	115	107
桁丈	68	68	70	70	73.5	73.5	73.5	76	76	76	79	79	79	79	81	81	83.5

既製サイズチャート

ウェットスーツ、ドライスーツ、シェルドライの詳細な既製サイズチャートはこちら



※既製サイズについても身長が190cm以上の方のご注文は10%の割増料金を頂戴いたします

フードサイズチャート

サイズ名称	S	MS	M	ML	L	XL	XXL
頭 囲	54~55	55~56	56~57	57~58	58~59	59~60	60~61
首 囲	29~31	31~33	33~35	35~37	37~39	39~41	41~42
縦頭囲	60	60.5	61	61.5	62.5	63	63.5



INITIAL/MARK イニシャル、マークについて

マーキングシステム

お好みのロゴをマーキングしてお客様だけのオリジナルウェットスーツやドライスーツを製作できます。熱転写式カッティングシートを使用し、弊社所有のカッティングプロッタで加工しますので、小ロットかつ短納期でオリジナルマーク入りの商品を提供いたします。タイプは、イニシャルとオリジナルマークより選択でき、サークルやクラブ、一人ひとりのお客様のニーズにお応えいたします。

[イニシャル]…お客様のお名前などのマーキングにご利用ください。

対象商品：ドライスーツ、ウェットスーツの表ジャージ部分(スキンやラジアル素材への加工は出来ません)
 カラー：白、黒(全2色)
 料 金：1文字あたり、

ABC
直付け

XHOP-731016 大：¥200(税込¥220)
 XHOP-731017 中：¥200(税込¥220)
 XHOP-731018 小：¥200(税込¥220)

ABC
ベルクロ着脱式

XHOP-731026 大：¥6,500(税込¥7,150)
 XHOP-731027 中：¥6,500(税込¥7,150)
 XHOP-731028 小：¥3,600(税込¥3,960)

*漢字・ひらがな・カタカナの場合は1文字¥300となります
 XHOP-731015 特大：¥400(税込¥440)・縦70mm

文字サイズ(原寸大)



小：縦12mm



中：縦23mm



大：縦34mm

書体サンプル(別書体も対応いたしますのでご相談ください)

T1 大文字 **ABCDEFGHIJKLMNOPQRSTUVWXYZ**
 小文字 **abcdefghijklmnopqrstuvwxyz 0123456789-.**
 ※漢字・ひらがな・カタカナも対応可能

T2 大文字 *ABCDEFGHIJKLMN OPQRSTUVWXYZ*
 小文字 *abcdefghijklmnopqrstuvwxyz 0123456789-.*
 ※小文字はつながります 例：*mobbys* 「・」,「,」は文字数に含まれません

T3 大文字 **ABCDEFGHIJKLMNOPQRSTUVWXYZ**
 小文字 **abcdefghijklmnopqrstuvwxyz 0123456789-.**

[オリジナルマーク取付例]



[オリジナルマーク]…各種団体・SHOP・クラブ・サークル等のロゴのマーキングにご利用ください。

カッティングマーク 大(幅25cm×高さ20cm)、中(幅20cm×高さ15cm)、小(幅10cm×高さ5cm)

対象商品：ドライスーツ、ウェットスーツの表ジャージ部分(スキンやラジアル素材への加工は出来ません)

カラー：白、黒、赤、黄、青、黄緑、蛍光ピンク(全7色)

料 金：1カラーあたり

ABC XHOP-731011 大：¥2,500(税込¥2,750)
 XHOP-731012 中：¥2,000(税込¥2,200)
 直付け XHOP-731013 小：¥1,500(税込¥1,650)

ABC XHOP-731021 大：¥10,900(税込¥11,990)
 XHOP-731022 中：¥8,700(税込¥9,570)
 ベルクロ着脱式 XHOP-731023 小：¥6,000(税込¥6,600)

デザインデータ：ロゴデザインのデータは、Illustratorで作成されたデータ形式でご支給ください。データでの支給がない場合は、版下制作代として別途料金[¥7,000(税込¥7,700)~]がかかります。

シルクスクリーン印刷

対象商品：ドライスーツ、ウェットスーツ全般
 スキン地へのマーキングをご希望の場合も対応可能です。但し、別途製版代[¥5,800(税込¥6,380)~]がかかります。(版の有効期限は2年間となりますので予めご了承ください)

カラー：白

料 金：一刷り¥1,000(税込¥1,100)~

デザインデータ：ロゴデザインのデータはIllustratorで作成されたデータ形式でご支給ください。データでの支給がない場合は、版下制作代として別途料金[¥7,000(税込¥7,700)~]がかかります。

修理ご依頼についての注意



- 修理品を送られる際は必ず弊社専用のメンテナンスカードを修理品に添付しお送りください。修理品に関してのお問い合わせは、メンテナンスカード上部のお問い合わせ番号でご照会ください。
- お見積りが発生した場合、お客様からのご回答を頂いてから修理を開始いたします。納期はご回答後約2週間~1ヶ月ほど頂きます。
- 弊社製品でも状態によっては修理ができない場合がございます。
- 他社製品の場合は別料金となります。
- ラテックスシールと本体の接合部に関しては永久的な接着剤ではございませんので、安全の為に使用される前に必ず接合部をご確認ください。
- ラテックスシールは熱に弱く経年劣化が早いのでお手入れが必要です。ご使用後はパウダーを塗布し、日のあたらない涼しい場所にて保管してください。
- ドライスーツを修理される場合は一回毎に基本料金が発生いたします。
- 各サイズ修正・パネル交換に関しましては別途お見積りとなります。
- 価格は全て税抜き表示です。ご依頼の際は別途消費税がかかります。

修理価格表

WETSUIT / 修理箇所	価 格
手首・足首ファスナー交換	フリージップタイプ・テープあり・片側1箇所 ¥6,300(税込¥6,930)~
ひざパッド交換	4Dパッド交換1箇所 ¥8,700(税込¥9,570)~
	ラバーパッド交換1箇所 ¥8,700(税込¥9,570)~
	ラバーパッド(ラバー部分のみ交換)1箇所 ¥8,700(税込¥9,570)~
リフレクター取り付け・交換	縫い付け裏面加工仕様1箇所 別途お見積り
	接着仕様1箇所 注)縫い付け裏面加工仕様1箇所 比べ強度は劣ります。 ¥2,000(税込¥2,200)~
パネル交換	別途お見積り
サイズ修正	別途お見積り

DRY SUIT / 修理箇所	価 格
基本料金	注)ドライスーツを修理される場合は一回ごとに発生致します。 ¥5,000(税込¥5,500)
クロロプレンシール交換 ネット	ネット ¥12,800(税込¥14,080)~
	リスト1箇所 ¥5,000(税込¥5,500)~
	リスト1箇所(シェルドライのラテックスシールをネオプレンに変更する場合) ¥9,500(税込¥10,450)~
ラテックスシール交換	ネット ¥8,600(税込¥9,460)~
	リスト1箇所 ¥4,800(税込¥5,280)~
	ソックス1箇所 ¥7,600(税込¥8,360)~
	アングル1箇所 別途お見積り
ブーツ交換	両足 ¥34,500(税込¥37,950)~
防水ファスナー交換	注)クリヌキ式の場合、連結するパネルを交換する場合は別途追加料金が生じます。 ¥50,000(税込¥55,000)~
小用防水ファスナー取り付け	注)クリヌキ式の場合、連結するパネルを交換する場合は別途追加料金が生じます。 ¥44,500(税込¥48,950)~
ひざパッド交換	各タイプ1箇所 ¥21,700(税込¥23,870)~
ピンホール修理	ネオプレンタイプ1箇所 ¥2,600(税込¥2,860)~
	シェルタイプ1箇所 ¥2,600(税込¥2,860)~
バルブオーバーホール	インレットバルブ(交換パーツ含む) ¥4,500(税込¥4,950)~
	アウトレットバルブ(交換パーツ含む) ¥3,400(税込¥3,740)~
	DCVバルブ(リスト・フット)1箇所 ¥2,300(税込¥2,530)~
バルブ後付け	DCVリスト1箇所 ¥16,700(税込¥18,370)~
	DCVフット両足 ¥26,700(税込¥29,370)~
リフレクター取り付け・交換	縫い付け裏面加工仕様1箇所 別途お見積り
パネル交換	接着仕様1箇所 注)縫い付け裏面加工仕様1箇所 比べ強度は劣ります。 別途お見積り
	別途お見積り
サイズ修正	別途お見積り

上記に記載のない修理の価格に関しましては、リペアセンター(TEL:0120-944-308 / FAX:0120-170-278)までお問い合わせください。

 グッドプロダクツは
グッドデザイン・ファクトリーから
 ロイドより与えられた新たな勲章
ドライスーツ日本初"CEマーク"



帆船をイメージする外観。
マストで屋根を吊る建築構造がより
広い空間を確保しました。



モビーズの心臓部、CADルーム。
新しいアイデアに長年の経験と確かな
データを組み合わせ、より高い
クオリティの製品づくりを目指して
います。



何種類もの試験機器を通して開発・
選択される最適素材、テクノロジー。
そして完成された新製品はフィールド
や構内に設置された試験用ダイビ
ングプールでテストされます。



www.mobby.co.jp

株式会社モビーディック 〒986-1111 宮城県石巻市鹿又字嘉右衛門 345

- ご注文、納期・在庫のご確認 【受注センター】 TEL:0225-75-2886 FAX:0120-170-278
 修理のご依頼 【リペアセンター】 TEL:0120-944-308 FAX:0120-170-278
 製品、カタログ、ホームページに関するお問い合わせ 【営業本社】 〒231-0062神奈川県横浜市中区桜木町2-2-9港陽ビル2F

印刷の都合により、現品の色調はカタログと異なることがあります。/本カタログは2024年3月の資料に基づき作成しています。/
各商品の仕様および価格を予告無く変更させていただく場合がございますので、あらかじめご了承ください。/写真やイラスト、文章などの無断複写・転載を禁じます。